

PREISLISTE

NR. 26

BESUCHEN SIE AUCH DIREKT
UNSEREN ONLINESHOP
www.train-safe.de

FÜR DIE SPUREN H0, Z, N, TT, 0, I, G

GÜLTIG AB 01.01.2018

IRRTUM UND ÄNDERUNG VORBEHALTEN

Rabattsystem

Bestellwert: ab € 300,- : Versandkostenfrei*
ab € 600,- : 5% Rabatt und Versandkostenfrei*
ab € 1000,- : 10% Rabatt und Versandkostenfrei*

*Ausgenommen sind Längen ab 2,10 m
und gilt nur im innerdeutschen Versand

(Diese Rabatte können nur auf nicht reduzierte Listenpreise eingeräumt werden!)

Telefon: + 49 (0)2734-47999-40
Email: info@train-safe.de



Plexiglas-Röhre mit klarem Boden inkl. 2 Deckel
Innenmaße:
Breite: 47 mm / Höhe: 75 mm

Länge (cm)	Artikel-Nr.	Preis (€)
30	TSP-H0-030	37,00
40	TSP-H0-040	40,00
50	TSP-H0-050	44,00
60	TSP-H0-060	47,00
90	TSP-H0-090	58,00
120	TSP-H0-120	68,00
150	TSP-H0-150	79,00
180	TSP-H0-180	89,00
210	TSP-H0-210	100,00
240	TSP-H0-240	110,00
270	TSP-H0-270	121,00
300	TSP-H0-300	131,00



Display Pure
Haube mit schwarzem Boden

Länge x Breite x Höhe / Nutzlänge innen (mm)	Artikel-Nr.	Preis (€)
380 x 110 x 96 / 355	DP-H0-038	58,50
580 x 110 x 96 / 555	DP-H0-058	73,00



Plexiglas-Röhre mit Spurrillen inkl. 2 Deckel
Innenmaße:
Breite: 47 mm / Höhe: 75 mm

Länge (cm)	Artikel-Nr.	Preis (€)
30	TSB-H0-030	46,50
40	TSB-H0-040	51,00
50	TSB-H0-050	55,50
60	TSB-H0-060	60,00
90	TSB-H0-090	73,50
120	TSB-H0-120	86,50
150	TSB-H0-150	100,00
180	TSB-H0-180	113,50
210	TSB-H0-210	127,00
240	TSB-H0-240	140,00
270	TSB-H0-270	153,50
300	TSB-H0-300	167,00



Gleisübergangsstück GU-Plexiglas

Länge (cm)	Artikel-Nr.	Preis (€)
GU-H0	H0-Gleis ohne Bettung	16,50
GU-H0-B	H0-Gleis mit Bettung	16,50
GU-H0e	Arnold, Fleischmann, Roco	16,50
GU-H0m	Bemo	16,50
GU-H0n3		16,50
GU-H0T	Trix-Express	16,50



Display Basic
Haube mit schwarzem Boden (Spurrillen)

Länge x Breite x Höhe / Nutzlänge innen (mm)	Artikel-Nr.	Preis (€)
380 x 110 x 96 / 355	DB-H0-038	61,00
580 x 110 x 96 / 555	DB-H0-058	76,00

Folgende Schienensysteme sind erhältlich, bitte ersetzen Sie „H0“ durch die jeweilige Kurz-Bezeichnung:

Gleis-System:	Spurweite (mm):	Kurzbezeichnung:
Meter-Spur	12	H0m
750 mm-Spur	9	H0e
3-Fuß-Spur	10,5	H0n3

Trägersystem für Pure, Basic, Vision ohne Stromzuführung



Tragebügel/Doppeltragebügel versetzt/
Doppeltragebügel hinter einander
Aluminium

Höhe (cm)	Anzahl Röhren	Artikel-Nr.	Preis (€)
12	1	TBA-H0	12,00 € (pro Paar)
12	2	TBAD-H0	17,00 € (pro Paar)
12	2	TBA-H0-2	15,00 € (pro Paar)



Profilstab PSA
Aluminium / inkl. Schrauben und Dübel

Länge (cm)	Anzahl Röhren mit TBA	Anzahl Röhren mit TBAD	Artikel-Nr.	Preis (€)
12	1	2	PSA-12	10,50 € (pro Paar)
24	2	2	PSA-24	12,50 € (pro Paar)
48	4	6	PSA-48	15,00 € (pro Paar)
96	8	12	PSA-96	26,50 € (pro Paar)
192	16	24	PSA-192	40,50 € (pro Paar)

Tragebügel
Edelstahl

Höhe (cm)	Anzahl Röhren	Artikel-Nr.	Preis (€)
12	1	TBE-H0	15,50 € (pro Paar)

Profilstab PSE
Edelstahl / inkl. Schrauben und Dübel

Länge (cm)	Anzahl Röhren mit TB	Anzahl Röhren mit TBAD	Artikel-Nr.	Preis (€)
12	1	2	PSE-12	13,50 € (pro Paar)
48	4	6	PSE-48	18,50 € (pro Paar)
96	8	12	PSE-96	31,00 € (pro Paar)



Tischständer klar
STB-Plexiglas

Artikel-Nr.	Preis (€)
STB-H0-1S	25,50

Schienensystem Wechselstrom (Märklin)

H03L

kurze Auflage

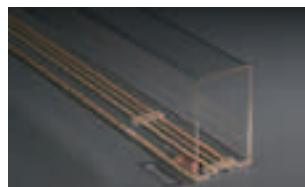

Plexiglas-Röhre mit Schienensystem inkl. 2 Deckel
 Innenmaße:
 Breite: 47 mm / Höhe: 75 mm

Auflagenweite 30 cm für Zubehör GA, WH, ST, AB, PS, STB

Länge (cm)	Artikel-Nr.	Preis (€)
30	TSV-H03L-030-S	60,50
40	TSV-H03L-040-S	66,50
50	TSV-H03L-050-S	72,50
60	TSV-H03L-060-S	78,50
90	TSV-H03L-090-S	97,00
120	TSV-H03L-120-S	115,00
150	TSV-H03L-150-S	133,00
180	TSV-H03L-180-S	151,00

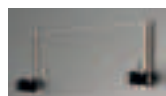

Wandhalterung
 WH-Plexiglas inkl. Schrauben und Dübel

Höhe (cm)	Anzahl Röhren	Artikel-Nr.	Preis (€)	Stromzuführung
12,5	1	WH-H0-1S	58,00	ohne
37,5	3	WH-H0-3S	92,00	ohne
62,5	5	WH-H0-5S	126,00	ohne
87,5	7	WH-H0-7S	160,00	ohne
12,5	1	WH-H03L-1E	75,00	mit
37,5	3	WH-H03L-3E	120,00	mit
62,5	5	WH-H03L-5E	165,00	mit
87,5	7	WH-H03L-7E	210,00	mit
Anschlussleiste für WH AL-H0			28,00	

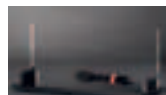

Tischständer
 ST- Plexiglas mit schwarzem Boden

Höhe (cm)	Anzahl Röhren	Artikel-Nr.	Preis (€)	Stromzuführung
13,5	1	ST-H0-1S	74,00	ohne
26	2	ST-H0-2S	91,00	ohne
38,5	3	ST-H0-3S	108,00	ohne
13,5	1	ST-H03L-1E	110,00	mit
26	2	ST-H03L-2E	132,50	mit
38,5	3	ST-H03L-3E	155,00	mit



lange Auflage



Plexiglas-Röhre mit Schienensystem inkl. 2 Deckel
 Innenmaße:
 Breite: 47 mm / Höhe: 75 mm

Auflagenweite 120 cm für Zubehör GA, GWH, MWH, AB, PS

Länge (cm)	Artikel-Nr.	Preis (€)
120	TSV-H03L-120-L	115,00
150	TSV-H03L-150-L	132,00
180	TSV-H03L-180-L	151,00
210	TSV-H03L-210-L	169,50
240	TSV-H03L-240-L	187,50
270	TSV-H03L-270-L	205,50
300	TSV-H03L-300-L	223,50

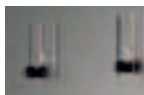

Wandhalterung
 GWH-Plexiglas inkl. Schrauben und Dübel

Höhe (cm)	Anzahl Röhren	Artikel-Nr.	Preis (€) pro Paar	Stromzuführung
12,5	1	GWH-H0-1S	58,00	ohne
37,5	3	GWH-H0-3S	92,00	ohne
62,5	5	GWH-H0-5S	126,00	ohne
87,5	7	GWH-H0-7S	160,00	ohne
12,5	1	GWH-H03L-1E	75,00	mit
37,5	3	GWH-H03L-3E	120,00	mit
62,5	5	GWH-H03L-5E	165,00	mit
87,5	7	GWH-H03L-7E	210,00	mit
Anschlusskabel für GWH AK-2,5 m			12,00	

Folgende Schienensysteme sind erhältlich, bitte ersetzen Sie „H03L“ durch die jeweilige Kurz-Bezeichnung:

Gleis-System: Trix-Express **Spurweite (mm):** 16,5 **Kurzbezeichnung:** H03T

Mittelwandhalterung MWH

Diese dient zur horizontalen Erweiterung einer GWH-Wandhalterung und ist in den gleichem Maßen und Preisen wie die GWH erhältlich. Bei Bestellung einfach in der Artikel-Nummer das „G“ durch „M“ ersetzen.



Gleisadapter
 GA-Plexiglas

Artikel-Nr.	Schienenhöhe (mm)	Schienensystem	Preis (€)
GA-H03L-C	2,3	Märklin C-Gleis	26,50
GA-H03L-K	2,5	Märklin K-Gleis	26,50
GA-H03L-M	2,5	Märklin M-Gleis	26,50
GA-H03T	2,9	Trix-Express	26,50

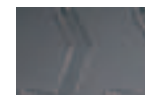

Abhängebügel
 AB-Plexiglas, Lieferung paarweise

Höhe (cm)	Röhren Anzahl	Artikel-Nr.	Preis (€) pro Paar	Stromzuführung
22	1	AB-H0-1S	24,00	ohne
35,8	2	AB-H0-2S	35,00	ohne
49,6	3	AB-H0-3S	46,00	ohne
63,4	4	AB-H0-4S	57,00	ohne
22	1	AB-H03L-1E	47,00	mit
35,8	2	AB-H03L-2E	71,00	mit
49,6	3	AB-H03L-3E	95,00	mit
63,4	4	AB-H03L-4E	119,00	mit



TRAIN-SAFE Roll

Alle Röhren sind auch als Roll-Röhre erhältlich, hier ist eine zusätzliche Nut für eine Rollenträgerleiste eingefräßt (siehe Seite 6). Ausnahme: 50, 60, 150 cm. Preiszuschlag 19,00 € pro Röhre. Bei Bestellung einfach in der Artikel-Nummer das „TSV“ durch „TSR“ ersetzen.

Schienensystem Gleichstrom H02L

kurze Auflage



Plexiglas-Röhre mit Schienensystem inkl. 2 Deckel
Innenmaße:
Breite: 47 mm / Höhe: 75 mm

Auflagenweite 30 cm für Zubehör GA, WH, ST, AB, PS, STB

Länge (cm)	Artikel-Nr.	Preis (€)
30	TSV-H02L-030-S	58,00
40	TSV-H02L-040-S	63,50
50	TSV-H02L-050-S	69,00
60	TSV-H02L-060-S	74,50
90	TSV-H02L-090-S	91,00
120	TSV-H02L-120-S	107,50
150	TSV-H02L-150-S	124,00
180	TSV-H02L-180-S	139,50



Wandhalterung
WH-Plexiglas inkl. Schrauben und Dübel

Höhe (cm)	Anzahl Röhren	Artikel-Nr.	Preis (€)	Stromzuführung
12,5	1	WH-H0-1S	58,00	ohne
37,5	3	WH-H0-3S	92,00	ohne
62,5	5	WH-H0-5S	126,00	ohne
87,5	7	WH-H0-7S	160,00	ohne
12,5	1	WH-H02L-1E	75,00	mit
37,5	3	WH-H02L-3E	123,00	mit
62,5	5	WH-H02L-5E	165,00	mit
87,5	7	WH-H02L-7E	210,00	mit
Anschlussleiste für WH		AL-H0	28,00	

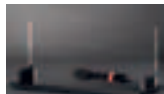

Tischständer
ST- Plexiglas mit schwarzem Boden

Höhe (cm)	Anzahl Röhren	Artikel-Nr.	Preis (€)	Stromzuführung
13,5	1	ST-H0-1S	74,00	ohne
26	2	ST-H0-2S	91,00	ohne
38,5	3	ST-H0-3S	108,00	ohne
13,5	1	ST-H02L-1E	110,00	mit
26	2	ST-H02L-2E	132,50	mit
38,5	3	ST-H02L-3E	155,00	mit



lange Auflage



Plexiglas-Röhre mit Schienensystem inkl. 2 Deckel
Innenmaße:
Breite: 47 mm / Höhe: 75 mm

Auflagenweite 120 cm für Zubehör GWH, MWH, PS

Länge (cm)	Artikel-Nr.	Preis (€)
120	TSV-H02L-120-L	107,50
150	TSV-H02L-150-L	124,00
180	TSV-H02L-180-L	140,50
210	TSV-H02L-210-L	157,00
240	TSV-H02L-240-L	173,00
270	TSV-H02L-270-L	190,50
300	TSV-H02L-300-L	207,00



Wandhalterung
GWH-Plexiglas inkl. Schrauben und Dübel

Höhe (cm)	Anzahl Röhren	Artikel-Nr.	Preis (€) pro Paar	Stromzuführung
12,5	1	GWH-H0-1S	58,00	ohne
37,5	3	GWH-H0-3S	92,00	ohne
62,5	5	GWH-H0-5S	126,00	ohne
87,5	7	GWH-H0-7S	160,00	ohne
12,5	1	GWH-H02L-1E	75,00	mit
37,5	3	GWH-H02L-3E	120,00	mit
62,5	5	GWH-H02L-5E	165,00	mit
87,5	7	GWH-H02L-7E	210,00	mit
Anschlusskabel für GWH AK – 2,5m			12,00	



TRAIN-SAFE Roll

Alle Röhren sind auch als Roll-Röhre erhältlich, hier ist eine zusätzliche Nut für eine Rollenträgerleiste eingefräßt (siehe Seite 6).
Ausnahme: 50, 60, 150 cm. Preiszuschlag 19,00 € pro Röhre.
Bei Bestellung einfach in der Artikel-Nummer das „TSV“ durch „TSR“ ersetzen.



Gleisadapter
GA-Plexiglas

Artikel-Nr.	Schienenhöhe (mm)	Schienensystem	Preis (€)
GA-H02L	2,5	Fleischmann, Trix, Roco, Atlas	23,50
GA-H02L-C	2,3	Trix C-Gleis	23,50
GA-H02L-K		Kato	23,50
GA-H02L-P75	1,9	Peco Code 75	23,50
GA-H02L-RB	2,1	Roco-Line mit Bettung	23,50
GA-H02L-RL	2,1	Roco-Line ohne Bettung	23,50
GA-H0e	1,9	Fleischmann, Minitrix, Roco, Arnold	23,50
GA-H0m	1,9	Bemo	23,50
GA-H0n3			23,50

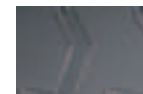

Abhängebügel
AB-Plexiglas, Lieferung paarweise

Höhe (cm)	Röhren Anzahl	Artikel-Nr.	Preis (€) pro Paar	Stromzuführung
18	1	AB-H0-1S	24,00	ohne
29	2	AB-H0-2S	35,00	ohne
40	3	AB-H0-3S	46,00	ohne
51	4	AB-H0-4S	57,00	ohne
18	1	AB-H02L-1E	47,00	mit
29	2	AB-H02L-2E	71,00	mit
40	3	AB-H02L-3E	95,00	mit
51	4	AB-H02L-4E	119,00	mit

Folgende Schienensysteme sind erhältlich, bitte ersetzen Sie „H02L“ durch die jeweilige Kurz-Bezeichnung:

Gleis-System:	Spurweite (mm):	Kurzbezeichnung:
Meter-Spur	12	H0m
750 mm Spur	9	H0e
3-Fuß-Spur	10,5	H0n3

Mittelwandhalterung MWH

Diese dient zur horizontalen Erweiterung einer GWH-Wandhalterung und ist in den gleichen Maßen und Preisen wie die GWH erhältlich. Bei Bestellung einfach in der Artikel-Nummer das „G“ durch „M“ ersetzen.



H0



ABS/PVC-Box mit Spurrillen
inkl. 2 Deckel
Außenmaße
Breite: 68 mm / Höhe: 88 mm

Zubehör GU

Länge (cm)	Artikel-Nr.	Preis (€)
30	TSL-H0-030	50,00
40	TSL-H0-040	55,00
50	TSL-H0-050	60,00
60	TSL-H0-060	65,00
90	TSL-H0-090	80,00
120	TSL-H0-120	95,00
150	TSL-H0-150	110,00
180	TSL-H0-180	125,00
210	TSL-H0-210	140,00
240	TSL-H0-240	155,00
270	TSL-H0-270	170,00
300	TSL-H0-300	185,00



Gleisübergangsstück
GU-Plexiglas

Artikel-Nr.	Schienensystem	Preis (€)
GU-H0	H0-Gleis ohne Bettung	16,50
GU-H0-B	H0-Gleis mit Bettung	16,50
GU-H0m	Bemo	16,50

Folgende Schienensysteme sind erhältlich, bitte ersetzen Sie „H0“ durch die jeweilige Kurz-Bezeichnung:

Gleis-System:	Spurweite (mm):	Kurzbezeichnung:
Meter-Spur	12	H0m



H02L



ABS/PVC-Box mit Schiene
inkl. 2 Deckel
Außenmaße
Breite: 68 mm / Höhe: 88 mm

Zubehör GA

Länge (cm)	Artikel-Nr.	Preis (€)
30	TST-H02L-030	58,00
40	TST-H02L-040	63,50
50	TST-H02L-050	69,00
60	TST-H02L-060	74,50
90	TST-H02L-090	91,00
120	TST-H02L-120	107,50
150	TST-H02L-150	124,00
180	TST-H02L-180	140,50
210	TST-H02L-210	157,00
240	TST-H02L-240	174,00
270	TST-H02L-270	190,50
300	TST-H02L-300	207,00



Gleisadapter
GA-Plexiglas

Artikel-Nr.	Schienenhöhe mm	Schienensystem	Preis (€)
GA-H02L	2,5	Fleischmann, Trix, Roco, Atlas	23,50
GA-H02L-C	2,3	Trix C-Gleis	23,50
GA-H02L-K		Kato	23,50
GA-H02L-P75	1,9	Peco Code 75	23,50
GA-H02L-RB	2,1	Roco-Line mit Bettung	23,50
GA-H02L-RL	2,1	Roco-Line ohne Bettung	23,50
GA-H0m	1,9	Bemo	23,50

Folgende Schienensysteme sind erhältlich, bitte ersetzen Sie „H02L“ durch die jeweilige Kurz-Bezeichnung:

Gleis-System:	Spurweite (mm):	Kurzbezeichnung:
Meter-Spur	12	H0m

Für US-Fahrzeuge bieten wir einen speziellen Schaumstoff an, bei Bestellung bitte angeben.



H03L



ABS/PVC-Box mit Schiene
inkl. 2 Deckel
Außenmaße
Breite: 68 mm / Höhe: 88 mm

Zubehör GA

Länge (cm)	Artikel-Nr.	Preis (€)
30	TST-H03L-030	60,50
40	TST-H03L-040	66,50
50	TST-H03L-050	72,50
60	TST-H03L-060	78,50
90	TST-H03L-090	97,00
120	TST-H03L-120	115,00
150	TST-H03L-150	133,00
180	TST-H03L-180	151,00
210	TST-H03L-210	169,50
240	TST-H03L-240	187,50
270	TST-H03L-270	205,50
300	TST-H03L-300	223,50



Gleisadapter
GA-Plexiglas

Artikel-Nr.	Schienenhöhe mm	Schienensystem	Preis (€)
GA-H03L-C	2,3	Märklin C-Gleis	26,50
GA-H03L-K	2,5	Märklin K-Gleis	26,50
GA-H03L-M	2,5	Märklin M-Gleis	26,50

Durch Materialumstellung beim Hersteller des ABS/PVC kommt es zu verschiedenen weiß Nuancen, auf welche wir keinen Einfluss nehmen können.

Sky-Track

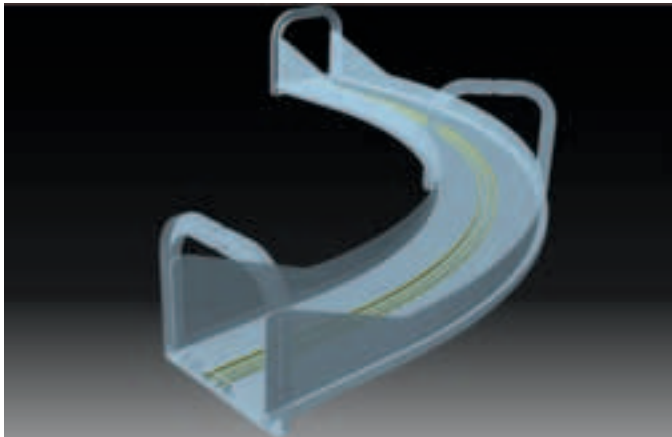
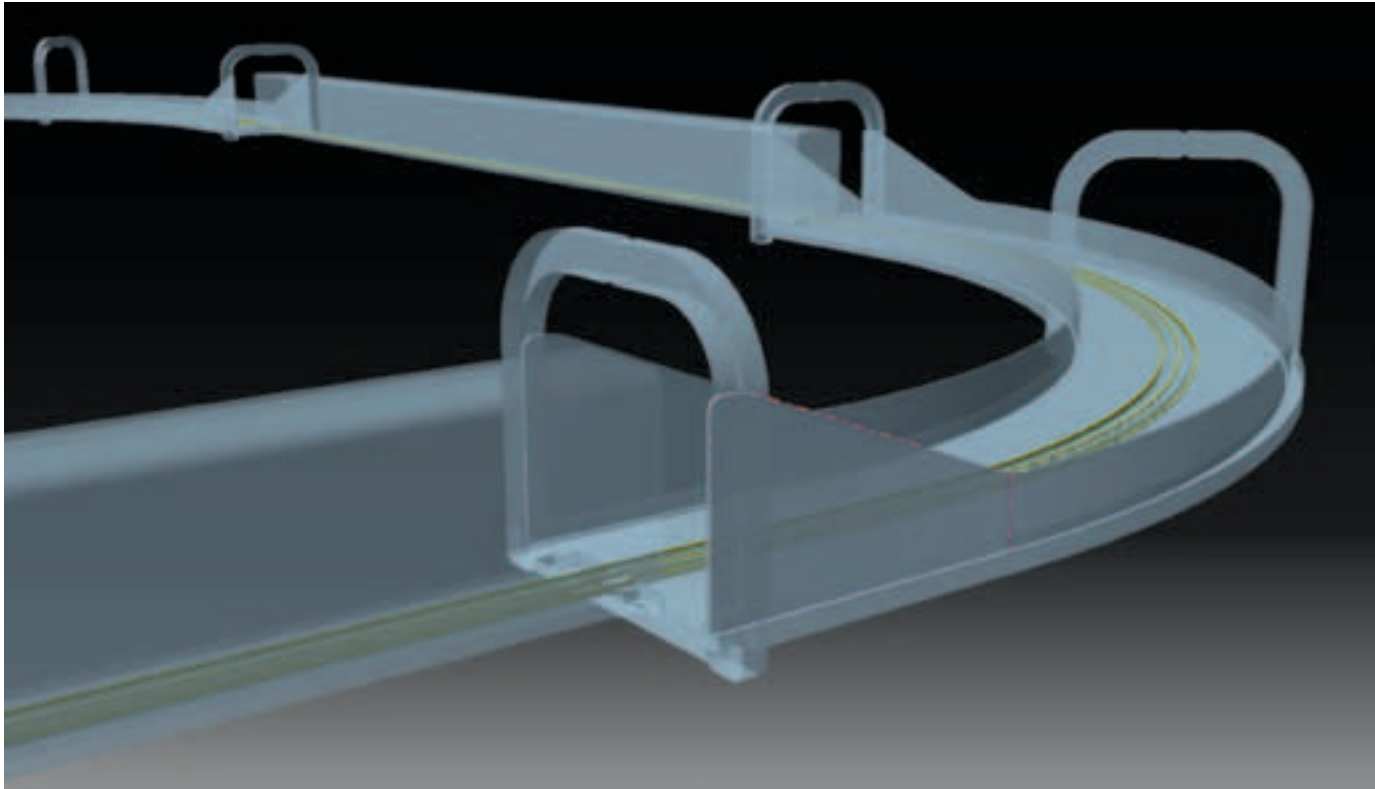

Artikel	€/Stück
90° Bogen	206,00
90° Bogen mit Anschluss	226,00
180° Bogen	303,00
180° Bogen mit Anschluss	323,00
Gerade 30 cm	90,00
Gerade mit Anschluss	110,00
Anschlusskabel 10 Meter	28,00

Die schwebende Modellbahnstrecke!

Diese Modellbahnstrecke ist nur in der Spur H03L erhältlich, welche kompatibel für Gleichstrom ist. Die Preise für die Sky-Track-Röhren entnehmen Sie bitte der H03L Liste, zuzüglich 10€ Bearbeitungszuschlag, für die Befestigungsbohrungen.

Planen Sie Ihre ganz eigene Strecke, welche schwebend unter der Decke montiert wird. Alle Elemente sind aus transparentem Plexiglas gefertigt.

Abhängebügel und Balustrade sind im Lieferumfang enthalten.

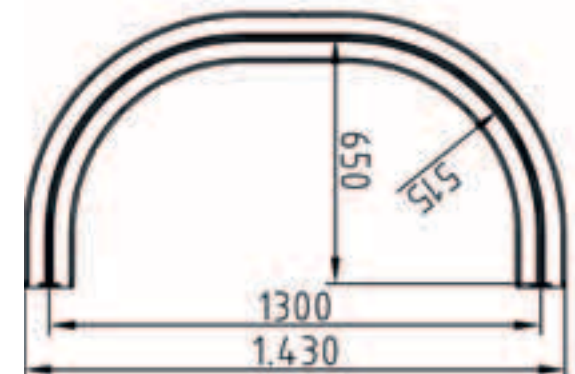
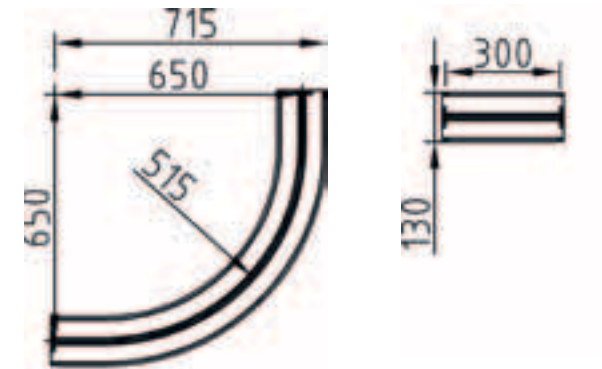

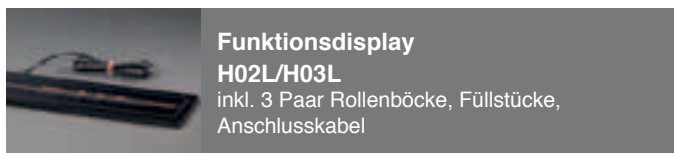

**Funktionsdisplay
H02L/H03L**
inkl. 3 Paar Rollenböcke, Füllstücke,
Anschlusskabel

Länge x Breite mm/ Nutzlänge innen	Nutlänge mm (Verstellbereich)	Artikel-Nr.	Preis (€)
380 x 110 355	220	FD-H0-038	126,00
580 x 110 555	220	FD-H0-058	141,00
zusätzliche Rollenbockpaare		RS-K	24,00



Holzsockel
verwendbar für alle 38 Display's
Pure, Basic, Funktionsdisplay

Holzsorte	Artikel-Nr.	Preis (€)
Ahorn	HS-A	20,00
Nussbaum	HS-N	20,00
Mahagoni	HS-M	20,00

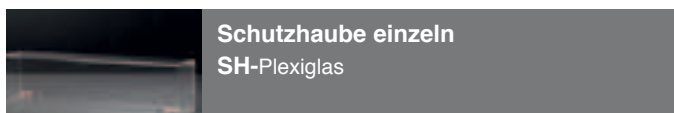

**Schutzhaube einzeln
SH-Plexiglas**

Länge x Breite x Höhe mm	Arikel-Nr.	Preis (€)
355 x 75 x 88	SH-H0-038	41,00
550 x 75 x 88	SH-H0-058	46,00

Ersatzteile		
Artikel	Artikel-Nr.	Preis (€) Paar
Deckel für Pure, Basic, Vision, Roll	DV-H0	4,50
Deckel für TraveLite, Travel	DT	4,50

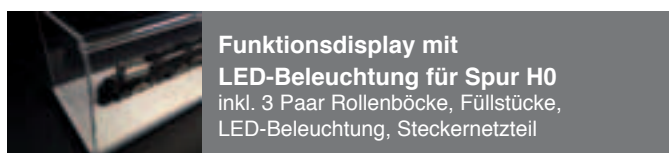

**Funktionsdisplay mit
LED-Beleuchtung für Spur H0**
inkl. 3 Paar Rollenböcke, Füllstücke,
LED-Beleuchtung, Steckernetzteil

Länge x Breite mm/ Innenmaße	Nutlänge mm (Verstellbereich)	Artikel-Nr.	Preis (€)
Schwarz			
380 x 165 355 x 150	220	FDL-H0-038	213,00
615 x 165 600 x 150	220	FDL-H0-060	233,00
Weiß			
380 x 165 355 x 150	220	FDL-H0-038	223,00
615 x 165 600 x 150	220	FDL-H0-060	243,00
zusätzliche Rollenbockpaare		RS-K	24,00



**Sonder-Edition
BIG-BOY - Märklin/Trix**
Rollenlaufstand, Tischständer/Anschlusskabel

Artikel-Nr.	Länge (cm)	Preis (€)
TSR-SE-MK-"Big-Boy"	50	306,00
TSR-SE-Trix-"Big-Boy"	50	306,00

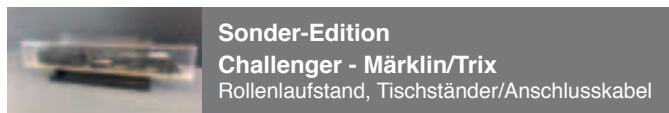

**Sonder-Edition
Challenger - Märklin/Trix**
Rollenlaufstand, Tischständer/Anschlusskabel

TSR-SE-MK-"Challenger"	50	254,00
TSR-SE-Trix-"Challenger"	50	254,00

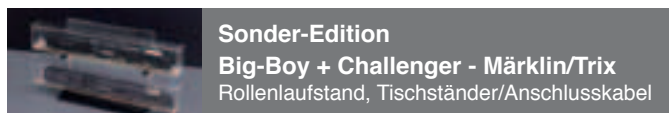

**Sonder-Edition
Big-Boy + Challenger - Märklin/Trix**
Rollenlaufstand, Tischständer/Anschlusskabel

TSR-SE-MK-"Big-Chall"	50	404,00
TSR-SE-Trix-"Big-Chall"	50	404,00



**Rollenträgerleisten
für TRAIN-SAFE Roll**
Messing-vergoldet inkl. Miniatur-
Hochleistungs-Kugellager

Märklin/Trix	Preis (€)	Roco	Preis (€)
BR 01-03-04	66,00	BR 98	82,00
BR 05	66,00	BR 01	98,00
BR 10	66,00	S 3/6	98,00
BR 17, S10	66,00	BR 01.11	115,00
BR 18.1	66,00	18201	131,00
BR 38	66,00		
BR 80	66,00		
Kaiser-Wilhelm Hofzug	66,00		
Klasse C	66,00		
S 3/6, BR 18.4	66,00		
BR 55	82,00		
BR 96, GT 2X	82,00		
Dampfspeicher 37250	82,00		
BR 44-50-52-85-43	82,00		
BR 45	98,00		
BR 59	115,00		
Big-Boy	148,00		



**Rollenträgerleisten
für TRAIN-SAFE Roll**
Messing-vergoldet ohne Kugel-
lager

Artikel	Preis (€)
RTL-H0	17,00



Plexiglas-Röhre mit klarem Boden inkl. 2 Deckel
Innenmaße:
Breite: 19 mm / Höhe: 30 mm

Länge (cm)	Artikel-Nr.	Preis (€)
15	TSP-Z-015	29,00
22,5	TSP-Z-022	31,00
30	TSP-Z-030	34,00
37,5	TSP-Z-037	36,00
45	TSP-Z-045	38,00
52,5	TSP-Z-052	40,00
60	TSP-Z-060	42,00
75	TSP-Z-075	46,00
90	TSP-Z-090	51,00
105	TSP-Z-105	55,00
120	TSP-Z-120	59,00
135	TSP-Z-135	63,00
150	TSP-Z-150	68,00

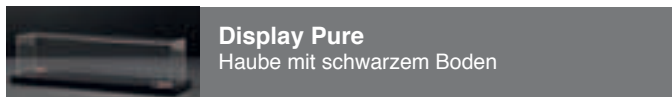

Display Pure
Haube mit schwarzem Boden

Länge x Breite x Höhe / Nutzlänge innen (mm)	Artikel-Nr.	Preis (€)
138 x 47 x 66 / 125	DP-Z-015	39,50
188 x 47 x 66 / 175	DP-Z-020	44,50



Plexiglas-Röhre mit Spurrillen inkl. 2 Deckel
Innenmaße:
Breite: 19 mm / Höhe: 30 mm

Länge (cm)	Artikel-Nr.	Preis (€)
15	TSB-Z-015	36,50
22,5	TSB-Z-022	39,00
30	TSB-Z-030	42,00
37,5	TSB-Z-037	44,50
45	TSB-Z-045	47,00
52,5	TSB-Z-052	49,50
60	TSB-Z-060	52,50
75	TSB-Z-075	58,00
90	TSB-Z-090	63,00
105	TSB-Z-105	68,50
120	TSB-Z-120	74,00
135	TSB-Z-135	79,50
150	TSB-Z-150	84,50

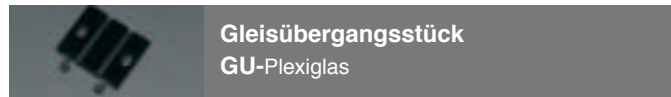

Gleisübergangsstück
GU-Plexiglas

Artikel-Nr.	Schienensystem	Preis (€)
GU-Z	Märklin	13,50



Display Basic
Haube mit schwarzem Boden (Spurrillen)

Länge x Breite x Höhe / Nutzlänge innen (mm)	Artikel-Nr.	Preis (€)
150 x 85 x 66 / 125	DB-Z-015	41,00
200 x 85 x 66 / 175	DB-Z-020	46,00

Trägersystem für Pure, Basic, Vision ohne Stromzuführung

Höhe (cm)	Anzahl Röhren	Artikel-Nr.	Preis (€)
8	1	TBA-Z (Paar)	11,50 € (pro Paar)
8	2	TBA-Z-2 (Paar)	14,50 € (pro Paar)

Profilstab PSA

Aluminium / inkl. Schrauben und Dübel

Länge (cm)	Anzahl Röhren mit TB	Artikel-Nr.	Preis (€)
8	1	PSA-8 (Paar)	9,50 € (pro Paar)
24	3	PSA-24 (Paar)	12,50 € (pro Paar)
48	6	PSA-48 (Paar)	15,00 € (pro Paar)
96	12	PSA-96 (Paar)	26,50 € (pro Paar)
192	24	PSA-192 (Paar)	40,50 € (pro Paar)



Tragebügel
Edelstahl

Höhe (cm)	Anzahl Röhren	Artikel-Nr.	Preis (€)
12	1	TBE-Z (Paar)	15,00 € (pro Paar)

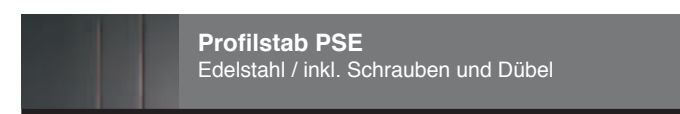

Profilstab PSE
Edelstahl / inkl. Schrauben und Dübel

Länge (cm)	Anzahl Röhren mit TB	Artikel-Nr.	Preis (€)
8	1	PSE-8 (Paar)	12,50 € (pro Paar)
48	6	PSE-48 (Paar)	18,50 € (pro Paar)
96	12	PSE-96 (Paar)	31,00 € (pro Paar)

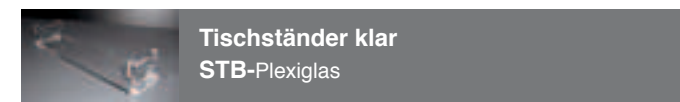

Tischständer klar
STB-Plexiglas

Artikel-Nr.	Preis (€)
STB-Z-1S	21,00

kurze Auflage



Plexiglas-Röhre mit Schienensystem inkl. 2 Deckel
Innenmaße:
Breite: 19 mm / Höhe: 30 mm

Auflagenweite 15 cm für Zubehör WH, ST, AB, PS, GA, STB

Länge (cm)	Artikel-Nr.	Preis (€)
15	TSV-Z-015-S	45,50
22,5	TSV-Z-022-S	49,00
30	TSV-Z-030-S	52,50
37,5	TSV-Z-037-S	56,50
45	TSV-Z-045-S	60,00
52,5	TSV-Z-052-S	64,00
60	TSV-Z-060-S	67,00
75	TSV-Z-075-S	74,50
90	TSV-Z-090-S	82,00
105	TSV-Z-105-S	89,00



Wandhalterung
WH-Plexiglas inkl. Schrauben und Dübel

Höhe (cm)	Anzahl Röhren	Artikel-Nr.	Preis (€)	Stromzuführung
6,5	1	WH-Z-1S	43,00	ohne
19,5	3	WH-Z-3S	67,00	ohne
32,5	5	WH-Z-5S	91,00	ohne
45,5	7	WH-Z-7S	115,00	ohne
6,5	1	WH-Z-1E	57,50	mit
19,5	3	WH-Z-3E	87,50	mit
32,5	5	WH-Z-5E	117,50	mit
45,5	7	WH-Z-7E	147,50	mit
Anschlussleiste für WH AL-Z			25,00	

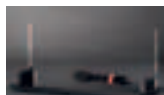

Tischständer
ST- Plexiglas mit schwarzem Boden

Höhe (cm)	Anzahl Röhren	Artikel-Nr.	Preis (€)	Stromzuführung
7,5	1	ST-Z-1S	56,00	ohne
14	2	ST-Z-2S	68,00	ohne
20,5	3	ST-Z-3S	80,00	ohne
7,5	1	ST-Z-1E	85,50	mit
14	2	ST-Z-2E	100,50	mit
20,5	3	ST-Z-3E	115,50	mit

lange Auflage



Plexiglas-Röhre mit Schienensystem inkl. 2 Deckel
Innenmaße:
Breite: 19 mm / Höhe: 30 mm

Auflagenweite 60 cm für Zubehör GWH, MWH, AB, PS, GA

Länge (cm)	Artikel-Nr.	Preis (€)
60	TSV-Z-060-L	67,00
75	TSV-Z-075-L	74,50
90	TSV-Z-090-L	82,00
105	TSV-Z-105-L	89,00
120	TSV-Z-120-L	96,50
135	TSV-Z-135-L	103,50
150	TSV-Z-150-L	111,00

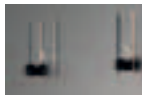

Wandhalterung
GWH- Plexiglas inkl. Schrauben und Dübel

Höhe (cm)	Anzahl Röhren	Artikel-Nr.	Preis (€) pro Paar	Stromzuführung
6,5	1	GWH-Z-1S	43,00	ohne
19,5	3	GWH-Z-3S	67,00	ohne
32,5	5	GWH-Z-5S	91,00	ohne
45,5	7	GWH-Z-7S	115,00	ohne
6,5	1	GWH-Z-1E	57,50	mit
19,5	3	GWH-Z-3E	87,50	mit
32,5	5	GWH-Z-5E	117,50	mit
45,5	7	GWH-Z-7E	147,50	mit
Anschlusskabel für GWH AK-2,5m			12,00	

Mittelwandhalterung MWH

Diese dient zur horizontalen Erweiterung einer GWH-Wandhalterung und ist in den gleichen Maßen und Preisen wie die GWH erhältlich. Bei Bestellung einfach in der Artikel-Nummer das „G“ durch „M“ ersetzen.



Gleisadapter
GA-Plexiglas

Artikel-Nr.	Schienenhöhe (mm)	Schienensystem	Preis (€)
GA-Z	6,5	Märklin	18,50

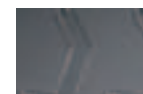

Abhängebügel
AB-Plexiglas, Lieferung paarweise

Höhe (cm)	Röhren Anzahl	Artikel-Nr.	Preis (€) pro Paar	Stromzuführung
9,7	1	AB-Z-1S	20,00	ohne
15,2	2	AB-Z-2S	29,00	ohne
20,7	3	AB-Z-3S	38,00	ohne
26,2	4	AB-Z-4S	47,00	ohne
9,7	1	AB-Z-1E	38,00	mit
15,2	2	AB-Z-2E	55,00	mit
20,7	3	AB-Z-3E	72,00	mit
26,2	4	AB-Z-4E	89,00	mit



Schutzhaube einzeln
SH-Plexiglas

Länge x Breite x Höhe (mm)	Artikel-Nr.	Preis (€)
125 x 34 x 80	SH-Z-015	32,00
175 x 34 x 80	SH-Z-020	33,00



Plexiglas-Röhre mit klarem Boden inkl. 2 Deckel
Innenmaße:
Breite: 25 mm / Höhe: 40 mm

Zubehör PS, STB

Länge (cm)	Artikel-Nr.	Preis (€)
20	TSP-N-020	31,00
30	TSP-N-030	34,00
40	TSP-N-040	37,00
50	TSP-N-050	40,00
60	TSP-N-060	43,00
80	TSP-N-080	49,00
100	TSP-N-100	55,00
120	TSP-N-120	61,00
140	TSP-N-140	67,00
160	TSP-N-160	73,00
180	TSP-N-180	79,00
200	TSP-N-200	85,00



Display Pure
Haube mit schwarzem Boden

Länge x Breite x Höhe / Nutzlänge innen (mm)	Artikel-Nr.	Preis (€)
238 x 60 x 80 / 225	DP-N-025	49,00
288 x 60 x 80 / 275	DP-N-030	54,00

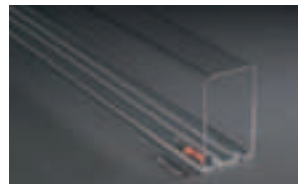

Plexiglas-Röhre mit Spurrillen inkl. 2 Deckel
Innenmaße:
Breite: 25 mm / Höhe: 40 mm

Zubehör PS, STB, GU

Länge (cm)	Artikel-Nr.	Preis (€)
20	TSB-N-020	39,00
30	TSB-N-030	43,00
40	TSB-N-040	47,00
50	TSB-N-050	50,50
60	TSB-N-060	54,50
80	TSB-N-080	62,50
100	TSB-N-100	70,50
120	TSB-N-120	78,50
140	TSB-N-140	86,00
160	TSB-N-160	94,00
180	TSB-N-180	102,00
200	TSB-N-200	110,00



Gleisübergangsstück
GU-Plexiglas

Artikel-Nr.	Schienensystem	Preis (€)
GU-N	Arnold, Fleischmann, Minitrix, Roco	14,50
GU-N-K	Kato	14,50
GU-Nm	Märklin	14,50

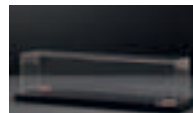

Display Basic
Haube mit schwarzem Boden (Spurrillen)

Länge x Breite x Höhe / Nutzlänge innen (mm)	Artikel-Nr.	Preis (€)
250 x 85 x 80 / 225	DB-N-020	51,00
300 x 85 x 80 / 275	DB-N-030	56,00

Folgende Spurrillen sind erhältlich, bitte ersetzen Sie „N“ durch die jeweilige Kurz-Bezeichnung:

Gleis-System:	Spurweite (mm):	Kurzbezeichnung:
Meter-Spur	6,5	Nm

Trägersystem für Pure, Basic, Vision ohne Stromzuführung



Tragebügel/Doppeltragebügel hinter einander
Aluminium

Höhe (cm)	Anzahl Röhren	Artikel-Nr.	Preis (€)
8	1	TBA-N (Paar)	11,50 € (pro Paar)
8	2	TBA-N-2 (Paar)	14,50 € (pro Paar)

Profilstab PSA

Aluminium / inkl. Schrauben und Dübel

Länge (cm)	Anzahl Röhren mit TB	Artikel-Nr.	Preis (€)
8	1	PSA-8 (Paar)	9,50 € (pro Paar)
24	3	PSA-24 (Paar)	12,50 € (pro Paar)
48	6	PSA-48 (Paar)	15,00 € (pro Paar)
96	12	PSA-96 (Paar)	26,50 € (pro Paar)
192	24	PSA-192 (Paar)	40,50 € (pro Paar)

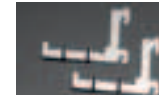

Tragebügel
Edelstahl

Höhe (cm)	Anzahl Röhren	Artikel-Nr.	Preis (€)
8	1	TBE-N (Paar)	15,00 € (pro Paar)

Profilstab PSE

Edelstahl / inkl. Schrauben und Dübel

Länge (cm)	Anzahl Röhren mit TB	Artikel-Nr.	Preis (€)
8	1	PSE-8 (Paar)	13,50 € (pro Paar)
48	6	PSE-48 (Paar)	18,50 € (pro Paar)
96	12	PSE-96 (Paar)	31,00 € (pro Paar)



Tischständer klar
STB-Plexiglas

Artikel-Nr.	Preis (€)
STB-N-1S	22,00

kurze Auflage



Plexiglas-Röhre mit Schienensystem inkl. 2 Deckel
Innenmaße:
Breite: 25 mm / Höhe: 40 mm

Auflagenweite 20 cm für Zubehör WH, ST, AB, PS, GA

Länge (cm)	Artikel-Nr.	Preis (€)
20	TSV-N-020-S	48,50
30	TSV-N-030-S	53,50
40	TSV-N-040-S	58,50
50	TSV-N-050-S	63,00
60	TSV-N-060-S	68,00
80	TSV-N-080-S	78,00
100	TSV-N-100-S	88,00
120	TSV-N-120-S	98,00
140	TSV-N-140-S	108,00

lange Auflage



Plexiglas-Röhre mit Schienensystem inkl. 2 Deckel
Innenmaße:
Breite: 25 mm / Höhe: 40 mm

Auflagenweite 80 cm für Zubehör WH, ST, AB, PS, GA, STB

Länge (cm)	Artikel-Nr.	Preis (€)
80	TSV-N-080-L	78,00
100	TSV-N-100-L	88,00
120	TSV-N-120-L	98,00
140	TSV-N-140-L	108,00
160	TSV-N-160-L	118,00
180	TSV-N-180-L	128,00
200	TSV-N-200-L	138,00



Wandhalterung
WH-Plexiglas inkl. Schrauben und Dübel

Höhe (cm)	Anzahl Röhren	Artikel-Nr.	Preis (€) pro Paar	Stromzuführung
8	1	WH-N-1S	46,00	ohne
24	3	WH-N-3S	72,00	ohne
40	5	WH-N-5S	98,00	ohne
56	7	WH-N-7S	124,00	ohne
8	1	WH-N-1E	61,00	mit
24	3	WH-N-3E	94,00	mit
40	5	WH-N-5E	127,00	mit
56	7	WH-N-7E	160,00	mit
Anschlussleiste für WH		AL-N	26,00	

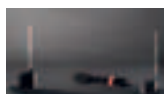

Tischständer
ST-Plexiglas mit schwarzem Boden

Höhe (cm)	Anzahl Röhren	Artikel-Nr.	Preis (€)	Stromzuführung
9	1	ST-N-1S	60,00	ohne
17	2	ST-N-2S	73,00	ohne
25	3	ST-N-3S	86,00	ohne
9	1	ST-N-1E	91,00	mit
17	2	ST-N-2E	107,50	mit
25	3	ST-N-3E	124,00	mit

Wandhalterung

GWH- Plexiglas inkl. Schrauben und Dübel

Höhe (cm)	Anzahl Röhren	Artikel-Nr.	Preis (€) pro Paar	Stromzuführung
8	1	GWH-N-1S	46,00	ohne
24	3	GWH-N-3S	72,00	ohne
40	5	GWH-N-5S	98,00	ohne
56	7	GWH-N-7S	124,00	ohne
8	1	GWH-N-1E	61,00	mit
24	3	GWH-N-3E	94,00	mit
40	5	GWH-N-5E	127,00	mit
56	7	GWH-N-7E	160,00	mit
Anschlusskabel für GWH AK – 2,5m			12,00	

Folgende Schienensysteme sind erhältlich, bitte ersetzen Sie „N“ durch die jeweilige Kurz-Bezeichnung:

Gleis-System: Meter-Spur
Spurweite (mm): 6,5
Kurzbezeichnung: Nm

Mittelwandhalterung MWH

Diese dient zur horizontalen Erweiterung einer GWH-Wandhalterung und ist in den gleichen Maßen und Preisen wie die GWH erhältlich. Bei Bestellung einfach in der Artikel-Nummer das „G“ durch „M“ ersetzen.



Gleisadapter
GA-Plexiglas

Artikel-Nr.	Schienenhöhe (mm)	Schienensystem	Preis (€)
GA-N	1,9	Fleischmann, Minitrix, Roco, Arnold	20,50
GA-N-K	2,1	Kato	20,50
GA-N-P55	1,4	Peco-Code 55	20,50
GA-N-P-80	2	Peco-Code 80	20,50
GA-Nm	1,4	Märklin	20,50

Abhängebügel

AB-Plexiglas, Lieferung paarweise

Höhe (cm)	Röhren Anzahl	Artikel-Nr.	Preis (€) pro Paar	Stromzuführung
11,7	1	AB-N-1S	21,00	ohne
18,2	2	AB-N-2S	30,50	ohne
24,7	3	AB-N-3S	40,00	ohne
31,2	4	AB-N-4S	49,50	ohne
11,7	1	AB-N-1E	40,00	mit
18,2	2	AB-N-2E	58,50	mit
24,7	3	AB-N-3E	77,00	mit
31,2	4	AB-N-4E	95,50	mit



Funktionsdisplay N

inkl. 3 Paar Rollenböcke, Füllstücke, Anschlusskabel

Länge x Breite (mm) / Nutlänge innen	Nutlänge (mm) (Verstellbereich)	Artikel-Nr.	Preis (€) pro Paar
250 x 85	225 120	FD-N-025	116,00
300 x 85	275 120	FD-N-030	121,00
zusätzliche Rollenbockpaare		RS-K	24,00



Schutzhaube einzeln
SH-Plexiglas

Länge x Breite x Höhe (mm)	Artikel-Nr.	Preis (€)
225 x 47 x 80	SH-N-025	34,50
275 x 47 x 80	SH-N-030	36,00



Plexiglas-Röhre mit klarem Boden inkl. 2 Deckel
Innenmaße:
Breite: 34 mm / Höhe: 53 mm

Zubehör PS, STB

Länge (cm)	Artikel-Nr.	Preis (€)
25	TSP-TT-025	34,00
37,5	TSP-TT-037	37,00
50	TSP-TT-050	41,00
62,5	TSP-TT-062	45,00
75	TSP-TT-075	49,00
100	TSP-TT-100	56,00
125	TSP-TT-125	64,00
150	TSP-TT-150	71,00
175	TSP-TT-175	79,00
200	TSP-TT-200	86,00



Display Pure
Haube mit schwarzem Boden

Länge x Breite x Höhe / Nutzlänge innen (mm)	Artikel-Nr.	Preis (€)
238 x 60 x 80 / 225	DP-TT-025	49,00
338 x 60 x 80 / 325	DP-TT-035	56,50

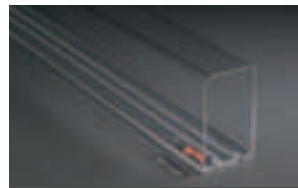

Plexiglas-Röhre mit Spurrillen inkl. 2 Deckel
Innenmaße:
Breite: 34 mm / Höhe: 53 mm

Zubehör PS, STB, GU

Länge (cm)	Artikel-Nr.	Preis (€)
25	TSB-TT-025	42,00
37,5	TSB-TT-037	47,00
50	TSB-TT-050	52,00
62,5	TSB-TT-062	57,00
75	TSB-TT-075	62,00
100	TSB-TT-100	72,00
125	TSB-TT-125	82,00
150	TSB-TT-150	92,00
175	TSB-TT-175	102,00
200	TSB-TT-200	112,00



Gleisübergangsstück
GU-Plexiglas

Artikel-Nr.	Schienensystem	Preis (€)
GU-TT	Pilz, Piko	15,50
GU-TTm	Arnold, Fleischmann, Minitrix, Roco	15,50



Display Basic
Haube mit schwarzem Boden (Spurrillen)

Länge x Breite x Höhe / Nutzlänge innen (mm)	Artikel-Nr.	Preis (€)
250 x 85 x 80 / 225	DB-TT-025	51,00
350 x 85 x 80 / 325	DB-TT-035	59,00

Folgende Spurrillen sind erhältlich, bitte ersetzen Sie „TT“ durch die jeweilige Kurz-Bezeichnung:

Gleis-System:	Spurweite (mm):	Kurzbezeichnung:
Meter-Spur	9	TTm

Trägersystem für Pure, Basic, Vision ohne Stromzuführung



Tragebügel/Doppeltragebügel hinter einander
Aluminium

Höhe (cm)	Anzahl Röhren	Artikel-Nr.	Preis (€)
8	1	TBA-TT (Paar)	12,00 € (pro Paar)
8	2	TBA-TT-2 (Paar)	15,00 € (pro Paar)

Profilstab PSA

Aluminium / inkl. Schrauben und Dübel

Länge (cm)	Anzahl Röhren mit TB	Artikel-Nr.	Preis (€)
12	1	PSA-12 (Paar)	10,50 € (pro Paar)
24	2	PSA-24 (Paar)	12,50 € (pro Paar)
48	6	PSA-48 (Paar)	15,00 € (pro Paar)
96	12	PSA-96 (Paar)	26,50 € (pro Paar)
192	16	PSA-192 (Paar)	40,50 € (pro Paar)

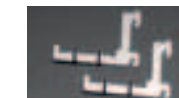

Tragebügel
Edelstahl

Höhe (cm)	Anzahl Röhren	Artikel-Nr.	Preis (€)
8	1	TBE-TT (Paar)	15,50 € (pro Paar)

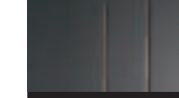

Profilstab PSE

Edelstahl / inkl. Schrauben und Dübel

Länge (cm)	Anzahl Röhren mit TB	Artikel-Nr.	Preis (€)
12	1	PSE-12 (Paar)	15,00 € (pro Paar)
48	6	PSE-48 (Paar)	21,00 € (pro Paar)
96	12	PSE-96 (Paar)	34,00 € (pro Paar)



Tischständer klar
STB-Plexiglas

Artikel-Nr.	Preis (€)
STB-TT-1S	25,00

kurze Auflage



Plexiglas-Röhre mit Schienensystem inkl. 2 Deckel
Innenmaße:
Breite: 34 mm / Höhe: 53 mm

Auflagenweite 25 cm für Zubehör WH, ST, AB, PS, GA, STB

Länge (cm)	Arikel-Nr.	Preis (€)
25	TSV-TT-025-S	54,50
37,5	TSV-TT-037-S	61,00
50	TSV-TT-050-S	67,50
62,5	TSV-TT-062-S	74,50
75	TSV-TT-075-S	81,00
100	TSV-TT-100-S	94,00
125	TSV-TT-125-S	107,00

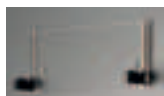

Wandhalterung
WH-Plexiglas inkl. Schrauben und Dübel

Höhe (cm)	Anzahl Röhren	Artikel-Nr.	Preis (€)	Stromzuführung
10	1	WH-TT-1S	51,00	ohne
30	3	WH-TT-3S	81,00	ohne
50	5	WH-TT-5S	111,00	ohne
70	7	WH-TT-7S	141,00	ohne
10	1	WH-TT-1E	66,50	mit
30	3	WH-TT-3E	104,50	mit
50	5	WH-TT-5E	142,50	mit
70	7	WH-TT-7E	180,50	mit
Anschlussleiste für WH AL-TT			27,00	

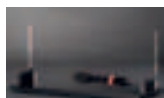

Tischständer
ST-Plexiglas mit schwarzem Boden

Höhe (cm)	Anzahl Röhren	Artikel-Nr.	Preis (€)	Stromzuführung
11	1	ST-TT-1S	66,00	ohne
21	2	ST-TT-2S	81,00	ohne
31	3	ST-TT-3S	96,00	ohne
11	1	ST-TT-1E	98,50	mit
21	2	ST-TT-2E	117,50	mit
31	3	ST-TT-3E	136,50	mit

lange Auflage



Plexiglas-Röhre mit Schienensystem inkl. 2 Deckel
Innenmaße:
Breite: 34 mm / Höhe: 53 mm

Auflagenweite 100 cm für Zubehör GWH, MWH, PS, GA

Länge (cm)	Artikel-Nr.	Preis (€)
100	TSV-TT-100-L	94,00
125	TSV-TT-125-L	107,00
150	TSV-TT-150-L	120,00
175	TSV-TT-175-L	133,50
200	TSV-TT-200-L	146,50



Wandhalterung
GWH- Plexiglas inkl. Schrauben und Dübel

Höhe (cm)	Anzahl Röhren	Artikel-Nr.	Preis (€) pro Paar	Stromzuführung
10	1	GWH-TT-1S	51,00	ohne
30	3	GWH-TT-3S	81,00	ohne
50	5	GWH-TT-5S	111,00	ohne
70	7	GWH-TT-7S	141,00	ohne
10	1	GWH-TT-1E	66,50	mit
30	3	GWH-TT-3E	104,50	mit
50	5	GWH-TT-5E	142,50	mit
70	7	GWH-TT-7E	180,50	mit
Anschlusskabel für GWH AK			12,00	

Folgende Schienensysteme sind erhältlich, bitte ersetzen Sie „TT“ durch die jeweilige Kurz-Bezeichnung:

Gleis-System: Meter-Spur
Spurweite (mm): 9
Kurzbezeichnung: TTm

Mittelwandhalterung MWH

Diese dient zur horizontalen Erweiterung einer GWH-Wandhalterung und ist in den gleichen Maßen und Preisen wie die GWH erhältlich. Bei Bestellung einfach in der Artikel-Nummer das „G“ durch „M“ ersetzen.



Gleisadapter
GA-Plexiglas

Artikel-Nr.	Schienenhöhe (mm)	Schienensystem	Preis (€)
GA-TT	1,9	Pilz, Piko	21,50
GA-TT-P	1,9	Profgleis	21,50
GA-TTm	1,9	Fleischmann, Minitrix, Roco, Arnold	21,50

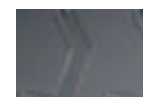

Abhängebügel
AB-Plexiglas, Lieferung paarweise

Höhe (cm)	Röhren Anzahl	Artikel-Nr.	Preis (€) pro Paar	Stromzuführung
14,3	1	AB-TT-1S	22,00	ohne
22,5	2	AB-TT-2S	32,00	ohne
30,7	3	AB-TT-3S	42,00	ohne
38,9	4	AB-TT-4S	52,00	ohne
14,3	1	AB-TT-1E	42,00	mit
22,5	2	AB-TT-2E	62,00	mit
30,7	3	AB-TT-3E	82,00	mit
38,9	4	AB-TT-4E	102,00	mit



Funktionsdisplay TT
inkl. 3 Paar Rollenböcke, Füllstücke, Anschlusskabel

Länge x Breite (mm)/ Nutzlänge innen	Nutzlänge (mm) (Verstellbereich)	Artikel-Nr.	Preis (€) pro Paar
250 x 85	225	170	FD-TT-025 116,00
350 x 85	325	170	FD-TT-035 124,00
zusätzliche Rollenbockpaare		RS-K	24,00



Schutzhaube einzeln
SH-Plexiglas

Länge x Breite x Höhe (mm)	Artikel-Nr.	Preis (€)
225 x 47 x 80	SH-TT-025	34,50
325 x 47 x 80	SH-TT-035	38,50

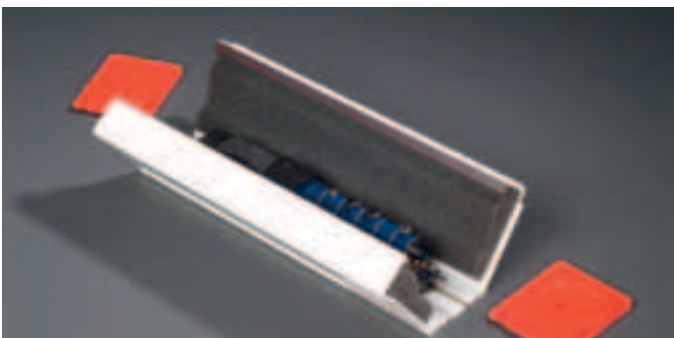

ABS/PVC-Box mit Schienensystem inkl. 2 Deckel
 Außenmaße:
 Breite: 68 mm / Höhe: 88 mm

Zubehör GA

Länge (cm)	Artikel-Nr.	Preis (€)
30	TST-N-030	58,00
40	TST-N-040	63,50
50	TST-N-050	69,00
60	TST-N-060	74,50
80	TST-N-080	85,50
100	TST-N-100	96,50
120	TST-N-120	107,50
140	TST-N-140	118,50
160	TST-N-160	129,50
180	TST-N-180	140,50
200	TST-N-200	151,50
220	TST-N-220	162,50



Gleisadapter
 GA-Plexiglas

Artikel-Nr.	Schienenhöhe mm	Schienensystem	Preis (€)
GA-N	1,9	Fleischmann, Minitrix, Roco, Arnold	20,50
GA-N-K	2,1	Kato	20,50
GA-N-P55	1,4	Peco-Code 55	20,50
GA-N-P80	2	Peco-Code 80	20,50

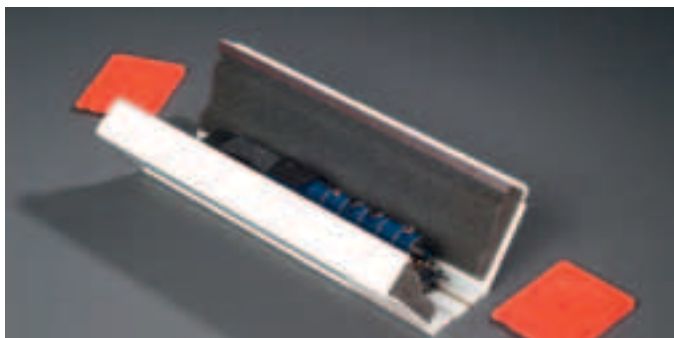

ABS/PVC-Box mit Schienensystem inkl. 2 Deckel
 Außenmaße:
 Breite: 68 mm / Höhe: 88 mm

Zubehör GA

Länge (cm)	Artikel-Nr.	Preis (€)
25	TST-TT-025	54,50
37,5	TST-TT-037	61,00
50	TST-TT-050	67,50
62,5	TST-TT-062	74,50
75	TST-TT-075	81,00
100	TST-TT-100	94,00
125	TST-TT-125	107,00
150	TST-TT-150	120,00
175	TST-TT-175	133,50
200	TST-TT-200	146,50
225	TST-TT-225	159,50
250	TST-TT-250	172,50
275	TST-TT-275	186,00



Gleisadapter
 GA-Plexiglas

Artikel-Nr.	Schienenhöhe mm	Schienensystem	Preis (€)
GA-TT	1,9	Pilz, Piko	21,50
GA-TT-P	1,9	Profigleis	21,50

Durch Materialumstellung beim Hersteller des ABS/PVC kommt es zu verschiedenen weiß Nuancen, auf welche wir keinen Einfluss nehmen können.



Plexiglas-Röhre mit klarem Boden inkl. 2 Deckel
Innenmaße:
Breite: 90 mm / Höhe: 145 mm

Zubehör PS, STB

Länge (cm)	Artikel-Nr.	Preis (€)
50	TSP-0-050	75,00
62,5	TSP-0-062	84,00
75	TSP-0-075	93,00
87,5	TSP-0-087	101,00
100	TSP-0-100	110,00
125	TSP-0-125	128,00
150	TSP-0-150	145,00
175	TSP-0-175	163,00
200	TSP-0-200	180,00
225	TSP-0-225	198,00
250	TSP-0-250	215,00
300	TSP-0-300	250,00



Display Pure
Haube mit schwarzem Boden

Länge x Breite x Höhe / Nutzlänge innen (mm)	Artikel-Nr.	Preis (€)
600 x 140 x 147 / 550	DP-0-060	134,00
800 x 140 x 147 / 750	DP-0-080	149,00



Plexiglas-Röhre mit Spurrillen inkl. 2 Deckel
Innenmaße:
Breite: 90 mm / Höhe: 145 mm

Zubehör PS, STB, GU

Länge (cm)	Artikel-Nr.	Preis (€)
50	TSB-0-050	97,50
62,5	TSB-0-062	109,00
75	TSB-0-075	120,00
87,5	TSB-0-087	131,50
100	TSB-0-100	143,50
125	TSB-0-125	164,50
150	TSB-0-150	187,00
175	TSB-0-175	209,50
200	TSB-0-200	231,50
225	TSB-0-225	254,00
250	TSB-0-250	276,00
300	TSB-0-300	321,00



Gleisübergangsstück
GU-Plexiglas

Artikel-Nr.	Schienensystem	Preis (€)
GU-0		22,50
GU-0e	Fleischmann, Roco, Trix	22,50
GU-0m	Roco, Utz	22,50
GU-0n3		22,50



Display Basic
Haube mit schwarzem Boden (Spurrillen)

Länge x Breite x Höhe / Nutzlänge innen (mm)	Artikel-Nr.	Preis (€)
600 x 140 x 147 / 550	DB-0-060	140,50
800 x 140 x 147 / 750	DB-0-080	156,50

Folgende Schienensysteme sind erhältlich, bitte ersetzen Sie „0“ durch die jeweilige Kurz-Bezeichnung:

Gleis-System:	Spurweite (mm):	Kurzbezeichnung:
Meter-Spur	22,5	0m
750 mm Spur	16,5	0e/0e3L
3-Fuß-Spur	19,5	0n3

Trägersystem für Pure, Basic, Vision ohne Stromzuführung

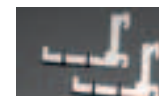

Tragebügel
Edelstahl

Höhe (cm)	Anzahl Röhren	Artikel-Nr.	Preis (€)
12	1	TBE-0 (Paar)	21,50 € (pro Paar)



Profilstab
Edelstahl / inkl. Schrauben und Dübel

Länge (cm)	Anzahl Röhren mit TB	Artikel-Nr.	Preis (€)
12	1	PSE-12 (Paar)	13,50 € (pro Paar)
48	2	PSE-48 (Paar)	18,50 € (pro Paar)



Tischständer klar
STB-Plexiglas

Artikel-Nr.	Preis (€)
STB-0-1S	49,00

Schienensystem 02L

kurze Auflage



Plexiglas-Röhre mit Schienensystem inkl. 2 Deckel
 Innenmaße:
 Breite: 90 mm / Höhe: 145 mm

Auflagenweite 50 cm für Zubehör WH, ST, AB, PS, GA, STB

Länge (cm)	Artikel-Nr.	Preis (€)
50	TSV-02L-050-S	126,00
62,5	TSV-02L-062-S	141,00
75	TSV-02L-075-S	156,00
87,5	TSV-02L-087-S	171,50
100	TSV-02L-100-S	186,50
125	TSV-02L-125-S	216,50
150	TSV-02L-150-S	246,50
175	TSV-02L-175-S	277,00
200	TSV-02L-200-S	307,00



Wandhalterung
 WH-Plexiglas inkl. Schrauben und Dübel

Höhe (cm)	Anzahl Röhren	Artikel-Nr.	Preis (€)	Stromzuführung
25	1	WH-0-1S	84,00	ohne
75	3	WH-0-3S	144,00	ohne
125	5	WH-0-5S	204,00	ohne
25	1	WH-02L-1E	111,00	mit
75	3	WH-02L-3E	187,00	mit
125	5	WH-02L-5E	263,00	mit
Anschlussleiste für WH AL-0			36,00	

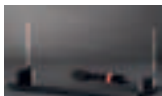

Tischständer
 ST- Plexiglas mit schwarzem Boden

Höhe (cm)	Anzahl Röhren	Artikel-Nr.	Preis (€)	Stromzuführung
27	1	ST-0-1S	107,00	ohne
27	1	ST-02L-1E	157,00	mit



lange Auflage



Plexiglas-Röhre mit Schienensystem inkl. 2 Deckel
 Innenmaße:
 Breite: 90 mm / Höhe: 145 mm

Auflagenweite 200 cm für Zubehör GWH, MWH, AB, PS, GA

Länge (cm)	Artikel-Nr.	Preis (€)
200	TSV-02L-200-L	307,00
225	TSV-02L-225-L	337,50
250	TSV-02L-250-L	367,50
300	TSV-02L-300-L	428,00



Wandhalterung
 GWH-Plexiglas inkl. Schrauben und Dübel

Höhe (cm)	Anzahl Röhren	Artikel-Nr.	Preis (€) pro Paar	Stromzuführung
25	1	WH-0-1S	84,00	ohne
75	3	WH-0-3S	144,00	ohne
125	5	WH-0-5S	204,00	ohne
25	1	WH-02L-1E	111,00	mit
75	3	WH-02L-3E	187,00	mit
125	5	WH-02L-5E	263,00	mit
Anschlusskabel für GWH AK-2,5m			12,00	



TRAIN-SAFE Roll
 Alle Röhren sind auch als Roll-Röhre erhältlich, hier ist eine zusätzliche Nut für die einzelnen Rollenböcke (RS-G) eingefräßt. Der Nutbereich in dem die Rollenböcke verstellt werden können, wird von Ihnen bei Bestellung festgelegt. Jede Röhre ist eine Einzelanfertigung.
 Preiszuschlag 58,50 € pro Röhre. Bei Bestellung einfach in der Artikel-Nummer das „TSV“ durch „TSR“ ersetzen.



Rollenbockpaar für TRAIN-SAFE Roll / Messing vernickelt

Artikel-Nr.	Preis (€)
RS-G (Paar)	42,00



Gleisadapter
 GA-Plexiglas

Artikel-Nr.	Schienenhöhe (mm)	Schienensystem	Preis (€)
GA-02L-P124	3,2	Peco Code 124	30,50
GA-02L-P143	3,6	Peco Code 143	30,50
GA-02L			30,50
GA-02L-L		Lenz Gleis	30,50
GA-02L-R	3,9	Roco	30,50
GA-0e	2,5	Fleischmann, Trix, Roco	30,50
GA-0m	4	Roco, Utz	30,50
GA-0n3		Bemo	30,50

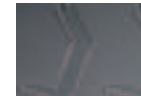

Abhängebügel
 AB-Plexiglas, Lieferung paarweise

Höhe (cm)	Röhren Anzahl	Artikel-Nr.	Preis (€) pro Paar	Stromzuführung
24	1	AB-0-1S	32,00	ohne
24	1	AB-02L-1E	64,00	mit

Folgende Schienensysteme sind erhältlich, bitte ersetzen Sie „02L“ durch die jeweilige Kurz-Bezeichnung:

Gleis-System:	Spurweite (mm):	Kurzbezeichnung:
Meter-Spur	22,5	0m
750 mm Spur	16,5	0e
3-Fuß-Spur	19,5	0n3

Mittelwandhalterung MWH
 Diese dient zur horizontalen Erweiterung einer GWH-Wandhalterung und ist in den gleichen Maßen und Preisen wie die GWH erhältlich. Bei Bestellung einfach in der Artikel-Nummer das „G“ durch „M“ ersetzen.

Unsere Präsentations- und Funktionsdisplays finden Sie auf Seite 22

Schienensystem 03L

kurze Auflage

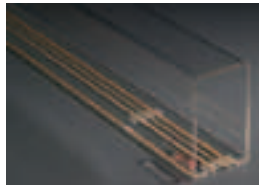

Plexiglas-Röhre mit Schienensystem inkl. 2 Deckel

Innenmaße:
Breite: 90 mm / Höhe: 145 mm

Auflagenweite 50 cm für Zubehör WH, ST, AB, PS, GA, STB

Länge (cm)	Artikel-Nr.	Preis (€)
50	TSV-03L-050-S	130,50
62,5	TSV-03L-062-S	146,50
75	TSV-03L-075-S	162,00
87,5	TSV-03L-087-S	178,00
100	TSV-03L-100-S	193,50
125	TSV-03L-125-S	225,00
150	TSV-03L-150-S	256,50
175	TSV-03L-175-S	288,00
200	TSV-03L-200-S	319,80



Wandhalterung

WH-Plexiglas inkl. Schrauben und Dübel

Höhe (cm)	Anzahl Röhren	Artikel-Nr.	Preis (€)	Stromzuführung
25	1	WH-0-1S	84,00	ohne
75	3	WH-0-3S	144,00	ohne
125	5	WH-0-5S	204,00	ohne
25	1	WH-03L-1E	111,00	mit
75	3	WH-03L-3E	187,00	mit
125	5	WH-03L-5E	263,00	mit
Anschlussleiste für WH AL-0			36,00	

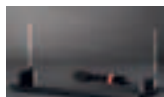

Tischständer

ST- Plexiglas mit schwarzem Boden

Höhe (cm)	Anzahl Röhren	Artikel-Nr.	Preis (€)	Stromzuführung
27	1	ST-0-1S	107,00	ohne
27	1	ST-03L-1E	157,00	mit

Train **VISION**
Safe®

lange Auflage

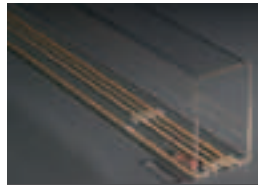

Plexiglas-Röhre mit Schienensystem inkl. 2 Deckel

Innenmaße:
Breite: 90 mm / Höhe: 145 mm

Auflagenweite 200 cm für Zubehör GWH, MWH, AB, PS, GA

Länge (cm)	Artikel-Nr.	Preis (€)
200	TSV-03L-200-L	319,50
225	TSV-03L-225-L	351,00
250	TSV-03L-250-L	382,50
300	TSV-03L-300-L	445,50

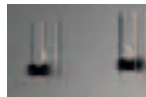

Wandhalterung

GWH-Plexiglas inkl. Schrauben und Dübel

Höhe (cm)	Anzahl Röhren	Artikel-Nr.	Preis (€)	Stromzuführung
25	1	GWH-0-1S	84,00	ohne
75	3	GWH-0-3S	144,00	ohne
125	5	GWH-0-5S	204,00	ohne
25	1	GWH-03L-1E	111,00	mit
75	3	GWH-03L-3E	187,00	mit
125	5	GWH-03L-5E	263,00	mit
Anschlusskabel für GWH AK-2,5m			12,00	

Train **ROLL**
Safe®

TRAIN-SAFE Roll

Alle Röhren sind auch als Roll-Röhre erhältlich, hier ist eine zusätzliche Nut für die einzelnen Rollenböcke (RS-G) eingefräßt.

Der Nutbereich in dem die Rollenböcke verstellt werden können, wird von Ihnen bei Bestellung festgelegt. Jede Röhre ist eine Einzelanfertigung. Preiszuschlag 58,50 € pro Röhre. Bei Bestellung einfach in der Artikel-Nummer das „TSV“ durch „TSR“ ersetzen.



Rollenbockpaar für TRAIN-SAFE Roll

Artikel-Nr.	Preis (€)
RS-G (Paar)	42,00

Gleisadapter
GA-Plexiglas

Artikel-Nr.	Schienenhöhe (mm)	Schienensystem	Preis (€)
GA-03L	4	Märklin	38,50
GA-0e3L-M	2,5	Märklin	38,50

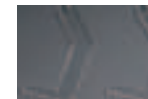

Abhängebügel

AB-Lieferung paarweise

Höhe (cm)	Röhren Anzahl	Artikel-Nr.	Preis (€)	Stromzuführung
24	1	AB-0-1S	32,00	ohne
24	1	AB-03L-1E	64,00	mit

Folgende Schienensysteme sind erhältlich, bitte ersetzen Sie „03L“ durch die jeweilige Kurz-Bezeichnung:

Gleis-System: Märklin
Spurweite (mm): 16,5
Kurzbezeichnung: 0e3L

Mittelwandhalterung MWH

Diese dient zur horizontalen Erweiterung einer GWH-Wandhalterung und ist in den gleichen Maßen und Preisen wie die GWH erhältlich. Bei Bestellung einfach in der Artikel-Nummer das „G“ durch „M“ ersetzen.

Unsere Präsentations- und Funktionsdisplays finden Sie auf Seite 22



Plexiglas-Röhre mit klarem Boden inkl. 2 Deckel
Innenmaße:
Breite: 130 mm / Höhe: 210 mm

Zubehör PS, STB

Länge (cm)	Arikel-Nr.	Preis (€)
60	TSP-I-060	98,00
70	TSP-I-070	106,00
80	TSP-I-080	114,00
100	TSP-I-100	130,00
120	TSP-I-120	146,00
140	TSP-I-140	162,00
160	TSP-I-160	178,00
180	TSP-I-180	194,00
200	TSP-I-200	210,00
240	TSP-I-240	242,00
300	TSP-I-300	290,00



Plexiglas-Röhre mit Spurrillen inkl. 2 Deckel
Innenmaße:
Breite: 130 mm / Höhe: 210 mm

Zubehör PS, STB, GU

Länge (cm)	Arikel-Nr.	Preis (€)
60	TSB-I-060	131,00
70	TSB-I-070	141,50
80	TSB-I-080	152,00
100	TSB-I-100	173,00
120	TSB-I-120	194,00
140	TSB-I-140	215,00
160	TSB-I-160	236,00
180	TSB-I-180	257,00
200	TSB-I-200	278,00
240	TSB-I-240	320,00
300	TSB-I-300	383,00

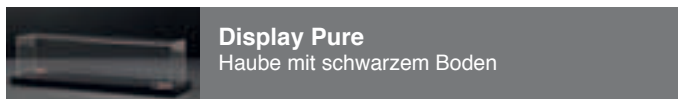

Display Pure
Haube mit schwarzem Boden

Länge x Breite x Höhe / Nutzlänge innen (mm)	Arikel-Nr.	Preis (€)
600 x 180 x 215 / 550	DP-I-060	153,00
800 x 180 x 215 / 750	DP-I-080	162,50
990 x 180 x 215 / 940	DP-I-099	191,00

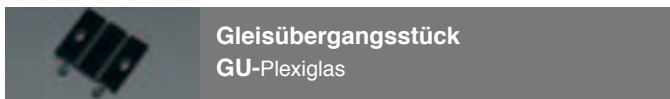

Gleisübergangsstück
GU-Plexiglas

Artikel-Nr.	Schienensystem	Preis (€)
GU-I		24,50
GU-Ie	Hübner	24,50
GU-Im	Roco, Utz	24,50

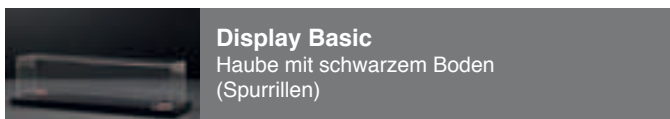

Display Basic
Haube mit schwarzem Boden (Spurrillen)

Länge x Breite x Höhe / Nutzlänge innen (mm)	Arikel-Nr.	Preis (€)
600 x 180 x 215 / 550	DB-I-060	160,50
800 x 180 x 215 / 750	DB-I-080	170,50
990 x 180 x 215 / 940	DB-I-099	200,50

Folgende Schienensysteme sind erhältlich, bitte ersetzen Sie „I“ durch die jeweilige Kurz-Bezeichnung:

Gleis-System:	Spurweite (mm):	Kurzbezeichnung:
Meter-Spur	32	Im
750 mm-Spur	23,4 (nicht NEM)	Ie

Trägersystem für Pure, Basic, Vision ohne Stromzuführung

Tragebügel Edelstahl			
Höhe (cm)	Anzahl Röhren	Artikel-Nr.	Preis (€)
12	1	TBE-I (Paar)	22,50 € (pro Paar)

Profilstab PSE Edelstahl / inkl. Schrauben und Dübel			
Länge (cm)	Anzahl Röhren mit TB	Artikel-Nr.	Preis (€)
12	1	PSE-12 (Paar)	13,50 € (pro Paar)
48	2	PSE-48 (Paar)	18,50 € (pro Paar)

Tischständer klar STB-Plexiglas	
Artikel-Nr.	Preis (€)
STB-I-1S	56,00

kurze Auflage



Plexiglas-Röhre mit Schienensystem inkl. 2 Deckel
Innenmaße:
Breite: 130 mm / Höhe: 210 mm

Auflagenweite 60 cm für Zubehör WH, ST, AB, PS, GA, STB

Länge (cm)	Artikel-Nr.	Preis (€)
60	TSV-I-060-S	157,00
70	TSV-I-070-S	170,50
80	TSV-I-080-S	184,50
100	TSV-I-100-S	211,50
120	TSV-I-120-S	239,00
140	TSV-I-140-S	266,00
160	TSV-I-160-S	293,50
180	TSV-I-180-S	321,00
200	TSV-I-200-S	348,00

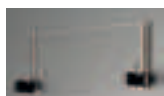

Wandhalterung
WH-Plexiglas inkl. Schrauben und Dübel

Höhe (cm)	Anzahl Röhren	Artikel-Nr.	Preis (€)	Stromzuführung
33	1	WH-I-1S	115,00	ohne
66	2	WH-I-2S	158,00	ohne
99	3	WH-I-3S	201,00	ohne
33	1	WH-I-1E	144,00	mit
66	2	WH-I-2E	199,00	mit
99	3	WH-I-3E	254,00	mit
Anschlussleiste für WH AL-I			39,00	

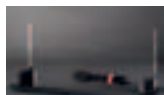

Tischständer
ST-Plexiglas mit schwarzem Boden

Höhe (cm)	Anzahl Röhren	Artikel-Nr.	Preis (€)	Stromzuführung
35	1	ST-I-1S	140,00	ohne
35	1	ST-I-1E	195,00	mit

lange Auflage



Plexiglas-Röhre mit Schienensystem inkl. 2 Deckel
Innenmaße:
Breite: 130 mm / Höhe: 210 mm

Auflagenweite 200 cm für Zubehör GWH, MWH, AB, PS, GA

Länge (cm)	Artikel-Nr.	Preis (€)
200	TSV-I-200-L	348,00
240	TSV-I-240-L	402,50
300	TSV-I-300-L	484,50



Wandhalterung
GWH-Plexiglas inkl. Schrauben und Dübel

Höhe (cm)	Anzahl Röhren	Artikel-Nr.	Preis (€) pro Paar	Stromzuführung
33	1	GWH-I-1S	115,00	ohne
66	2	GWH-I-2S	158,00	ohne
99	3	GWH-I-3S	201,00	ohne
33	1	GWH-I-1E	144,00	mit
66	2	GWH-I-2E	199,00	mit
99	3	GWH-I-3E	254,00	mit
Anschlusskabel für GWH AK-2,5m			12,00	



TRAIN-SAFE Roll

Alle Röhren sind auch als Roll-Röhre erhältlich, hier ist eine zusätzliche Nut für die einzelnen Rollenböcke (RS-G) eingefräßt. Der Nutbereich in dem die Rollenböcke verstellt werden können, wird von Ihnen bei Bestellung festgelegt. Jede Röhre ist eine Einzelanfertigung. Preiszuschlag 58,50 € pro Röhre. Bei Bestellung einfach in der Artikel-Nummer das „TSV“ durch „TSR“ ersetzen.



Rollenbockpaar für TRAIN-SAFE Roll

Artikel-Nr.	Preis (€) pro Paar
RS-G (Paar)	42,00



Gleisadapter
GA-Plexiglas

Artikel-Nr.	Schienenhöhe mm	Schienensystem	Preis (€)
GA-I-M	5	Märklin	34,50
GA-I-H	5	Hübner	34,50
GA-Ie	5,4	Hübner	34,50
GA-Im			34,50

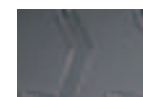

Abhängebügel
AB-Plexiglas Lieferung paarweise

Höhe cm	Röhren Anzahl	Artikel-Nr.	Preis (€) pro Paar	Stromzuführung
33,3	1	AB-I-1S	35,00	ohne
33,3	1	AB-I-1E	71,00	mit

Folgende Schienensysteme sind erhältlich, bitte ersetzen Sie „I“ durch die jeweilige Kurz-Bezeichnung:

Gleis-System:	Spurweite (mm):	Kurzbezeichnung:
Meter-Spur	32	Im
750 mm Spur	23,4 (nicht NEM)	Ie

Mittelwandhalterung MWH

Diese dient zur horizontalen Erweiterung einer GWH-Wandhalterung und ist in den gleichen Maßen und Preisen wie die GWH erhältlich. Bei Bestellung einfach in der Artikel-Nummer das „G“ durch „M“ ersetzen.

Unsere Präsentations- und Funktionsdisplays finden Sie auf Seite 22



Plexiglas-Röhre mit klarem Boden inkl. 2 Deckel
Innenmaße:
Breite: 150 mm / Höhe: 230 mm

Zubehör PS, STB

Länge (cm)	Artikel-Nr.	Preis (€)
65	TSP-G-065	107,00
80	TSP-G-080	120,00
95	TSP-G-095	134,00
125	TSP-G-125	161,00
140	TSP-G-140	174,00
160	TSP-G-160	192,00
180	TSP-G-180	210,00
200	TSP-G-200	228,00
235	TSP-G-235	260,00
300	TSP-G-300	318,00

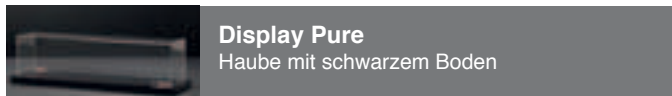

Display Pure
Haube mit schwarzem Boden

Länge x Breite x Höhe / Nutzlänge innen (mm)	Artikel-Nr.	Preis (€)
800 x 200 x 245 / 750	DP-G-080	172,00
990 x 200 x 245 / 940	DP-G-099	200,50



Plexiglas-Röhre mit Spurrillen inkl. 2 Deckel
Innenmaße:
Breite: 150 mm / Höhe: 230 mm

Zubehör PS, STB

Länge (cm)	Artikel-Nr.	Preis (€)
65	TSB-G-065	139,00
80	TSB-G-080	157,00
95	TSB-G-095	175,00
125	TSB-G-125	211,50
140	TSB-G-140	229,50
160	TSB-G-160	253,50
180	TSB-G-180	278,00
200	TSB-G-200	302,00
235	TSB-G-235	344,00
300	TSB-G-300	422,50

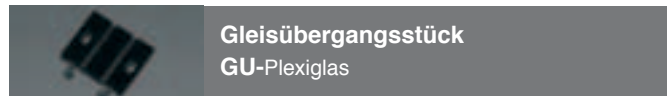

Gleisübergangsstück
GU-Plexiglas

Artikel-Nr.	Schienensystem	Preis (€)
GU-G	LGB	25,50

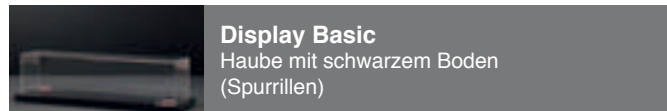

Display Basic
Haube mit schwarzem Boden
(Spurrillen)

Länge x Breite x Höhe / Nutzlänge innen (mm)	Artikel-Nr.	Preis (€)
800 x 200 x 245 / 750	DB-G-080	180,50
990 x 200 x 245 / 940	DB-G-099	210,50

Trägersystem für Pure, Basic, Vision ohne Stromzuführung

 Tragebügel Edelstahl			
Höhe (cm)	Anzahl Röhren	Artikel-Nr.	Preis (€)
12	1	TBE-G (Paar)	23,50 € (pro Paar)

 Profilstab Edelstahl / inkl. Schrauben und Dübel			
Länge (cm)	Anzahl Röhren mit TB	Artikel-Nr.	Preis (€)
12	1	PSE-12 (Paar)	13,50 € (pro Paar)
48	2	PSE-48 (Paar)	18,50 € (pro Paar)

 Tischständer klar STB-Plexiglas	
Artikel-Nr.	Preis (€)
STB-G-1S	63,00

kurze Auflage



Plexiglas-Röhre mit Schienensystem inkl. 2 Deckel
Innenmaße:
Breite: 150 mm / Höhe: 230 mm

Auflagenweite 65 cm für Zubehör WH, S, AB, PS, STB, GU

Länge (cm)	Artikel-Nr.	Preis (€)
65	TSV-G-065-S	174,00
80	TSV-G-080-S	196,00
95	TSV-G-095-S	218,00
125	TSV-G-125-S	262,00
140	TSV-G-140-S	284,00
160	TSV-G-160-S	313,50
180	TSV-G-180-S	343,00
200	TSV-G-200-S	372,00



Wandhalterung
WH-Plexiglas inkl. Schrauben und Dübel

Höhe (cm)	Anzahl Röhren	Artikel-Nr.	Preis (€)	Stromzuführung
37	1	WH-G-1S	131,00	ohne
74	2	WH-G-2S	183,00	ohne
111	3	WH-G-3S	235,00	ohne
37	1	WH-G-1E	161,00	mit
74	2	WH-G-2E	226,00	mit
111	3	WH-G-3E	291,00	mit
Anschlussleiste für WH AL-G			40,00	

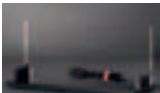

Tischständer
ST- Plexiglas mit schwarzem Boden

Höhe (cm)	Anzahl Röhren	Artikel-Nr.	Preis (€)	Stromzuführung
39	1	ST-G-1S	159,00	ohne
39	1	ST-G-1E	216,50	mit

lange Auflage



Plexiglas-Röhre mit Schienensystem inkl. 2 Deckel
Innenmaße:
Breite: 150 mm / Höhe: 230 mm

Auflagenweite 200 cm für Zubehör GWH, MWH, AB, PS, GA

Länge (cm)	Artikel-Nr.	Preis (€)
200	TSV-G-200-L	372,00
235	TSV-G-235-L	423,50
300	TSV-G-300-L	519,00

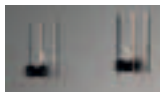

Wandhalterung
GWH-Plexiglas inkl. Schrauben und Dübel

Höhe (cm)	Anzahl Röhren	Artikel-Nr.	Preis (€) pro Paar	Stromzuführung
37	1	GWH-G-1S	131,00	ohne
74	2	GWH-G-2S	183,00	ohne
111	3	GWH-G-3S	235,00	ohne
37	1	GWH-G-1E	161,00	mit
74	2	GWH-G-2E	226,00	mit
111	3	GWH-G-3E	291,00	mit
Anschlusskabel für GWH AK-2,5m			12,00	

Train **ROLL**
Safe[®]

TRAIN-SAFE Roll
Alle Röhren sind auch als Roll-Röhre erhältlich, hier ist eine zusätzliche Nut für die einzelnen Rollenböcke (RS-G) eingefräßt. Der Nutbereich in dem die Rollenböcke verstellt werden können, wird von Ihnen bei Bestellung festgelegt. Jede Röhre ist eine Einzelanfertigung. Preiszuschlag 58,50 € pro Röhre. Bei Bestellung einfach in der Artikel-Nummer das „TSV“ durch „TSR“ ersetzen.



Rollenbockpaar für TRAIN-SAFE Roll

Artikel-Nr.	Preis (€) pro Paar
RS-G (Paar)	42,00



Gleisadapter
GA-Plexiglas

Artikel-Nr.	Schienenhöhe (mm)	Schienensystem	Preis (€)
GA-G	8,5	LGB	35,50

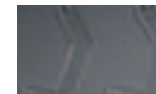

Abhängebügel
AB-Plexiglas, Lieferung paarweise

Höhe (cm)	Röhren Anzahl	Artikel-Nr.	Preis (€) pro Paar	Stromzuführung
35,5	1	AB-G-1S	36,00	ohne
35,5	1	AB-G-1E	74,00	mit

Mittelwandhalterung MWH
Diese dient zur horizontalen Erweiterung einer GWH-Wandhalterung und ist in den gleichen Maßen und Preisen wie die GWH erhältlich. Bei Bestellung einfach in der Artikel-Nummer das „G“ durch „M“ ersetzen.

Unsere Präsentations- und Funktionsdisplays finden Sie auf Seite 22

Präsentations- und Funktionsdisplay's

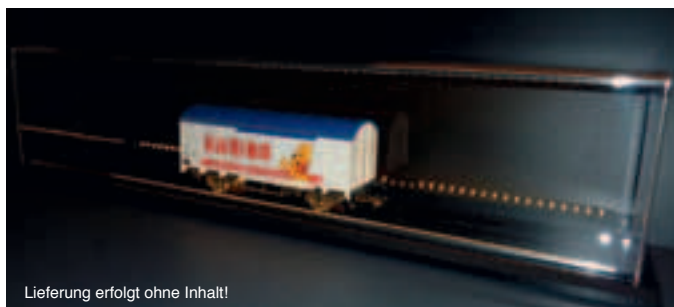

Display Basic LED
inkl. schwarzer Grundplatte mit LED-Beleuchtung, Schutzhaube mit LED, Beleuchtung, Steckernetzteil

Lieferung erfolgt ohne Inhalt!

Spurweite	Länge x Breite x Höhe / Nutzlänge innen (mm)	Artikel-Nr.	Preis (€)	
Spur 0	600 x 140 x 147	550	DBL-0-060	360,00
	800 x 140 x 147	750	DBL-0-080	387,00
	600 x 180 x 215	550	DBL-I-060	370,00
Spur I	800 x 180 x 215	750	DBL-I-080	414,00
	850 x 180 x 215	800	DBL-I-085	425,00
	990 x 180 x 215	940	DBL-I-099	446,00
Spur G	800 x 200 x 245	750	DBL-G-080	431,00
	990 x 200 x 245	940	DBL-G-099	463,00



Funktionsdisplay
inkl. schwarzer Grundplatte, 3 Paar Rollenböcke, Anschlusskabel

Spurweite	Länge x Breite	Nutzlänge innen (mm)	Nutzlänge (mm) (Verstellbereich)	Artikel-Nr.	Preis (€)
Spur 0	600 x 140	550	460	FD-0-060	250,00
	800 x 140	750	600	FD-0-080	270,00
	600 x 180	550	460	FD-I-060	270,00
Spur I	800 x 180	750	600	FD-I-080	290,00
	850 x 180	800	650	FD-I-085	300,00
	990 x 180	940	800	FD-I-099	310,00
Spur G	800 x 200	750	600	FD-G-080	300,00
	990 x 200	940	800	FD-G-099	320,00
Rollenbockpaar für Funktionsdisplay				RSF-G (Paar)	42,00



Funktionsdisplay LED
inkl. schwarzer Grundplatte mit LED-Beleuchtung, Schutzhaube mit LED-Beleuchtung, Steckernetzteil, 3 Paar Rollenböcke, Anschlusskabel

Lieferung erfolgt ohne Inhalt!

Spurweite	Länge x Breite x Höhe	Nutzlänge innen (mm)	Nutzlänge (mm) (Verstellbereich)	Artikel-Nr.	Preis (€)
Spur 0	600 x 140 x 147	550	460	FDL-0-060	500,00
	800 x 140 x 147	750	600	FDL-0-080	527,00
	600 x 180 x 215	550	460	FDL-I-060	510,00
Spur I	800 x 180 x 215	750	600	FDL-I-080	554,00
	850 x 180 x 215	800	650	FDL-I-085	570,00
	990 x 180 x 215	940	800	FDL-I-099	586,00
Spur G	800 x 200 x 245	750	600	FDL-G-080	571,00
	990 x 200 x 245	940	800	FDL-G-099	603,00
Rollenbockpaar für Funktionsdisplay				RSF-G (Paar)	42,00



Schutzhaube
passend für Funktionsdisplay

Spurweite	Länge x Breite x Höhe (mm)	Artikel-Nr.	Preis (€)
Spur 0	550 x 90 x 132	SH-0-060	76,00
	750 x 90 x 132	SH-0-080	83,00
Spur I	550 x 130 x 200	SH-I-060	80,00
	750 x 130 x 200	SH-I-080	90,00
	800 x 130 x 200	SH-I-085	95,00
	940 x 130 x 200	SH-I-099	102,00
	750 x 150 x 230	SH-G-080	97,00
Spur G	940 x 150 x 230	SH-G-099	109,00

Unsere Funktionsdisplays für die Spurweiten Z - H0 finden Sie auf folgenden Seiten: Spur Z – Seite 9, Spur N – Seite 11, Spur TT – Seite 13, Spur H0 – Seite 7

Ersatzteile		
Deckel für Pure, Basic, Vision, Roll		
Spur	Artikel-Nr.	Preis (€) Paar
Z	DV-Z	3,75
N	DV-N	4,00
TT	DV-TT	4,25
H0	DV-H0	4,50
0	DV-0	8,50
I	DV-I	9,50
G	DV-G	9,50

Reinigung und Pflegemittel von Acrylglas			
Bezeichnung	Inhalt	Artikel-Nr.	Preis (€)
Reinigungstuch Antistatik	1	RT-AS	6,50
Acryl-Reiniger Antistatik	0,25 l	AR-AS	7,50
Acryl-Reiniger	0,5 l	AR-05	7,50
Polierpaste für Acrylglas	50 g	PP	11,40



Versandkosten innerhalb von Deutschland

Spurweite Z-0	
Röhrenlängen bis 1,19 m	11,00 €
Röhrenlängen bis 2,10 m	15,00 €
Röhrenlängen bis 3,00 m	25,00 €
Spurweite I-G	
Röhrenlängen bis 0,90 m	15,00 €
Röhrenlängen bis 3,00 m	25,00 €

Geschäfts- und Lieferbedingungen

1. Preise

Alle in dieser Liste angegebenen Preise sind Bruttopreise in €. Sie enthalten die in Deutschland gesetzliche MwSt von 19%. Verpackungs- und Versandkosten sind nicht enthalten und werden gesondert je nach Volumen Ihrer Bestellung berechnet. Gerne können Sie diese bei uns erfragen.

2. Zahlungsweisen

- *Lastschrift, der schnellste Weg*

Sie ermöglichen uns bis auf Widerruf zur Belastung Ihres Kontos mit dem offenen Rechnungsbetrag. Sie nennen uns Ihre Bankverbindung (Konto-Nummer und Bankleitzahl) und wir belasten Ihr Konto bei Versand der Ware. Solange Sie nicht widersprechen, werden alle künftigen Lieferungen auf diesem Wege beglichen. (Dies ist nur möglich bei Bankfilialen mit Sitz in Deutschland)

- *Vorabrechnung, der lange Weg*

Nach Fertigstellung der Ware senden wir Ihnen eine Rechnung zu. Sobald der Rechnungsbetrag auf unserem Konto gutgeschrieben ist (dies kann je nach Bank 3-4 Tage in Anspruch nehmen), wird die Ware umgehend an Sie versendet.

- *Nachnahme, der traditionelle Weg*

Sie zahlen den Rechnungsbetrag direkt bei Annahme der Ware in bar. Die Nachnahmegebühr (8,00 € DPD) ist im Rechnungsbetrag enthalten und wird von uns abgeführt.

- *Kreditkarten, nur für internationale Zahlungen*

Sie teilen uns die erforderlichen Daten Ihrer Kreditkarte mit: Art (z.B. VISA), Nummer, Gültigkeit. Wir belasten Ihre Karte bei Versand der Ware. Wir akzeptieren zur Zeit: VISA, Mastercard, Eurocard, American Express

3. Auslandslieferungen

Lieferungen an Orte außerhalb von Deutschland erfolgen ausschließlich gegen Zahlung über Kreditkarte oder Vorabrechnung.

4. Eigentumsvorbehalt

In allen Fällen bleibt die gelieferte Ware bis zur vollständigen Bezahlung unser Eigentum.

5. Rückgabe

Sollten Ihnen unsere Produkte doch nicht gefallen, erstatten wir den Kaufpreis, wenn die Rücksendung innerhalb von 14 Tagen nach Lieferung erfolgt, und die Ware sich in einem einwandfreien Zustand befindet. In jedem Fall muss die Rücksendung in der Originalverpackung stattfinden und vorher an uns mitgeteilt werden.

6. Lieferung

Wir setzen alles daran, Ihre Bestellung so schnell wie möglich zu bearbeiten. Sollten die von Ihnen bestellten Artikel nicht innerhalb von einer Woche verfügbar sein, senden wir Ihnen eine Auftragsbestätigung mit dem voraussichtlichen Liefertermin zu. Dies ist keine Zahlungsaufforderung, sondern dient lediglich zu Ihrer Information.

Innerhalb von Deutschland liefern wir vorrangig mit DPD. Sollten Sie bei Lieferung nicht angetroffen werden, hinterlässt der Fahrer eine Nachricht für Sie und kommt am nächsten Werktag wieder. Sollten Sie dreimal nicht angetroffen werden, geht die Ware an uns zurück.

Wenn Sie bei Ihrer Bestellung Ihre Email-Adresse angeben, erhalten Sie bei Versand eine Email mit allen Versanddaten von DPD. Damit ist dann auch Sendungsverfolgung, Terminverschiebung und eine Angabe über Tag und Uhrzeit der geplanten Zustellung bei Ihnen.

Sollte es ausnahmsweise vorkommen, dass die Ware beschädigt bei Ihnen ankommt, informieren Sie uns bitte umgehend. Wir werden dann unverzüglich alles Notwendige in die Wege leiten, damit Sie schnell einwandfreie Ware von uns erhalten. Wichtig ist, dass Sie die Verpackung von schadhafte Lieferungen zum Nachweis eine Weile aufbewahren.

7. Reklamation/Gewährleistung

Äußere Beschädigungen an der Versandverpackung sind bei Annahme des Pakets dem Frachtführer unverzüglich anzuzeigen. Offensichtliche Mängel am Produkt müssen innerhalb von einer Woche nach Lieferung, versteckte Mängel unverzüglich nach deren Feststellung schriftlich gerügt werden. Bei berechtigter Mängelrüge erfolgt nach unserem Ermessen Nachbesserung oder Ersatzlieferung.

8. Datenschutz

Ihre bestell- und personenbezogenen Daten speichern wir nur zur Abwicklung unseres Geschäfts mit Ihnen und geben diese Adressen nicht an dritte weiter. Auf dieser Basis erhalten Sie z.B. Einladungen zu Messen in Ihrer Nähe.

Ein letztes Wort

Alle in dieser Preisliste vorgestellten Produkte sind sorgfältig für ihren gedachten Verwendungszweck entwickelt worden. Die verwendeten Materialien werden als die besten verfügbaren Werkstoffe angesehen, um die gewünschten Funktionen zu ermöglichen. Besonders Acryl ist ein Material, welches die hohen Ansprüche an eine brillant erscheinende Oberfläche mit den erforderlichen Verarbeitungsmöglichkeiten verbindet. Bei der Verbindung von Acryl mit Messing (für die Schienen) im Fall der TRAIN-SAFE-Vision und TRAIN-SAFE-Roll-Röhren tritt gelegentlich ein bekannter Effekt auf, der sich aus dem unterschiedlichen Ausdehnungsverhalten dieser Materialien bei Temperaturänderungen ergibt. Dieser Effekt führt manchmal zu einer leichten Verbiegung dieses außerordentlich schlanken Körpers und darf nicht als Mängel aufgefasst werden. Es ist ein einfach physikalischer Vorgang, der in keiner Weise die nützlichen Funktionen des Systems beeinträchtigt.

Kontakt

HLS Berg GmbH & Co. KG
Alte Eisenstr. 41
D-57258 Freudenberg

Telefon: +49 (0)2734-47999-40

Fax: +49 (0)2734-47999-41

Email: info@train-safe.de

www.train-safe.de

