

PREISLISTE

NR. 27

BESUCHEN SIE AUCH DIREKT
UNSEREN ONLINESHOP
www.train-safe.de

FÜR DIE SPUREN H0, Z, N, TT, 0, I, G

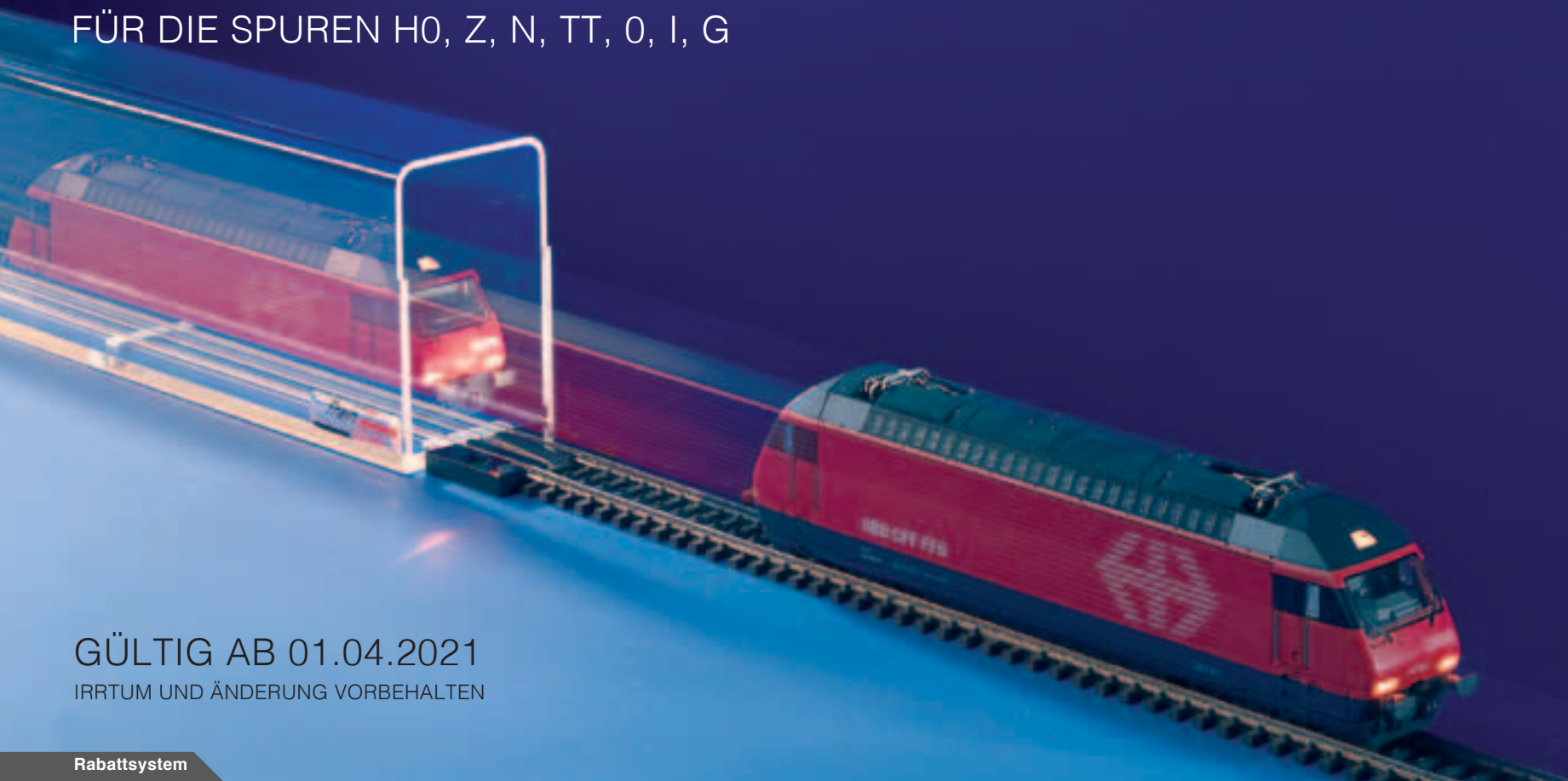

GÜLTIG AB 01.04.2021

IRRTUM UND ÄNDERUNG VORBEHALTEN

Rabattsystem

Bestellwert: ab € 300,- : Versandkostenfrei*
ab € 600,- : 5% Rabatt und Versandkostenfrei*
ab € 1000,- : 10% Rabatt und Versandkostenfrei*

*Ausgenommen sind Längen ab 1,70 m
und gilt nur im innerdeutschen Versand

(Diese Rabatte können nur auf nicht reduzierte Listenpreise eingeräumt werden!)

Telefon: + 49 (0)2734-47999-40
Email: info@train-safe.de



Plexiglas-Röhre mit klarem Boden inkl. 2 Deckel
 Innenmaße:
 Breite: 47 mm / Höhe: 75 mm
 Außenmaße:
 Breite: 51 mm / Höhe: 82 mm

Länge (cm)	Artikel-Nr.	Preis (€)
30	TSP-H0-030	39,50
40	TSP-H0-040	43,00
50	TSP-H0-050	47,00
60	TSP-H0-060	50,50
75	TSP-H0-075	56,00
90	TSP-H0-090	62,00
120	TSP-H0-120	73,00
150	TSP-H0-150	84,50
165	TSP-H0-165	90,00
180	TSP-H0-180	95,00
210	TSP-H0-210	107,00
240	TSP-H0-240	118,00
270	TSP-H0-270	129,50
300	TSP-H0-300	140,00



Display Pure
 Haube mit schwarzem Boden

Länge x Breite x Höhe / Nutzlänge innen (mm)	Artikel-Nr.	Preis (€)
380 x 110 x 96 / 355	DP-H0-038	62,50
580 x 110 x 96 / 555	DP-H0-058	78,00

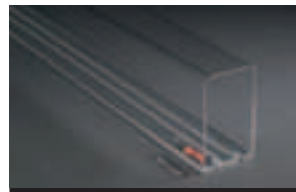

Plexiglas-Röhre mit Spurrillen inkl. 2 Deckel
 Innenmaße:
 Breite: 47 mm / Höhe: 75 mm
 Außenmaße:
 Breite: 51 mm / Höhe: 82 mm

Länge (cm)	Artikel-Nr.	Preis (€)
30	TSB-H0-030	50,00
40	TSB-H0-040	54,50
50	TSB-H0-050	59,50
60	TSB-H0-060	64,50
75	TSB-H0-075	71,00
90	TSB-H0-090	78,50
120	TSB-H0-120	92,50
150	TSB-H0-150	107,00
165	TSB-H0-165	114,00
180	TSB-H0-180	121,50
210	TSB-H0-210	136,00
240	TSB-H0-240	150,00
270	TSB-H0-270	164,00
300	TSB-H0-300	178,50



Gleisübergangsstück GU-Plexiglas

Länge (cm)	Artikel-Nr.	Preis (€)
GU-H0	H0-Gleis ohne Bettung	18,00
GU-H0-B	H0-Gleis mit Bettung	18,00
GU-H0e	Arnold, Fleischmann, Roco	18,00
GU-H0m	Bemo	18,00
GU-H0n3		18,00
GU-H0T	Trix-Express	18,00



Display Basic
 Haube mit schwarzem Boden (Spurrillen)

Länge x Breite x Höhe / Nutzlänge innen (mm)	Artikel-Nr.	Preis (€)
380 x 110 x 96 / 355	DB-H0-038	65,00
580 x 110 x 96 / 555	DB-H0-058	81,00

Folgende Schienensysteme sind erhältlich, bitte ersetzen Sie „H0“ durch die jeweilige Kurz-Bezeichnung:

Gleis-System:	Spurweite (mm):	Kurzbezeichnung:
Meter-Spur	12	H0m
750 mm-Spur	9	H0e
3-Fuß-Spur	10,5	H0n3

Trägersystem für Pure, Basic, Vision ohne Stromzuführung



Tragebügel/Doppeltragebügel versetzt/
 Doppeltragebügel hinter einander
 Aluminium

Höhe (cm)	Anzahl Röhren	Artikel-Nr.	Preis (€)
12	1	TBA-H0	13,00 € (pro Paar)
12	2	TBAD-H0	18,00 € (pro Paar)
12	2	TBA-H0-2	16,00 € (pro Paar)

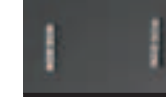

Profilstab PSA
 Aluminium / inkl. Schrauben und Dübel

Länge (cm)	Anzahl Röhren mit TBA	Anzahl Röhren mit TBAD	Artikel-Nr.	Preis (€)
12	1	2	PSA-12	11,50 € (pro Paar)
24	2	2	PSA-24	13,50 € (pro Paar)
48	4	6	PSA-48	16,00 € (pro Paar)
96	8	12	PSA-96	28,00 € (pro Paar)

Tragebügel
 Edelstahl

Höhe (cm)	Anzahl Röhren	Artikel-Nr.	Preis (€)
12	1	TBE-H0	16,50 € (pro Paar)

Profilstab PSE
 Edelstahl / inkl. Schrauben und Dübel

Länge (cm)	Anzahl Röhren mit TB	Anzahl Röhren mit TBAD	Artikel-Nr.	Preis (€)
12	1	2	PSE-12	16,00 € (pro Paar)
48	4	6	PSE-48	22,50 € (pro Paar)
96	8	12	PSE-96	36,50 € (pro Paar)



Tischständer klar
 STB-Plexiglas

Artikel-Nr.	Preis (€)
STB-H0-1S	16,50

Schienensystem Wechselstrom (Märklin)

H03L



kurze Auflage

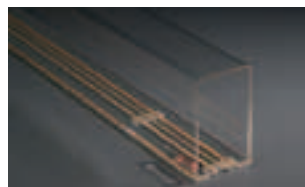

Plexiglas-Röhre mit Schienensystem inkl. 2 Deckel
 Innenmaße:
 Breite: 47 mm / Höhe: 75 mm
 Außenmaße:
 Breite: 51 mm / Höhe: 82 mm

Auflagenweite 30 cm für Zubehör GA, WH, ST, AB, PS, STB

Länge (cm)	Artikel-Nr.	Preis (€)
30	TSV-H03L-030-S	65,00
40	TSV-H03L-040-S	71,00
50	TSV-H03L-050-S	77,50
60	TSV-H03L-060-S	84,00
75	TSV-H03L-075-S	94,00
90	TSV-H03L-090-S	103,50
120	TSV-H03L-120-S	123,00
150	TSV-H03L-150-S	141,00
165	TSV-H03L-165-S	153,00
180	TSV-H03L-180-S	161,50



Wandhalterung
 WH-Plexiglas inkl. Schrauben und Dübel

Höhe (cm)	Anzahl Röhren	Artikel-Nr.	Preis (€)	Stromzuführung
12,5	1	WH-H0-1S	62,00	ohne
37,5	3	WH-H0-3S	98,50	ohne
62,5	5	WH-H0-5S	135,00	ohne
87,5	7	WH-H0-7S	171,00	ohne
12,5	1	⚡ WH-H03L-1E	80,00	mit
37,5	3	⚡ WH-H03L-3E	128,00	mit
62,5	5	⚡ WH-H03L-5E	176,00	mit
87,5	7	⚡ WH-H03L-7E	225,00	mit
Anschlussleiste für WH AL-H0			30,00	

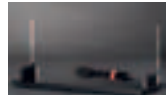

Tischständer
 ST- Plexiglas mit schwarzem Boden

Höhe (cm)	Anzahl Röhren	Artikel-Nr.	Preis (€)	Stromzuführung
13,5	1	ST-H0-1S	79,00	ohne
26	2	ST-H0-2S	97,00	ohne
38,5	3	ST-H0-3S	115,50	ohne
13,5	1	⚡ ST-H03L-1E	118,00	mit
26	2	⚡ ST-H03L-2E	148,00	mit
38,5	3	⚡ ST-H03L-3E	166,00	mit

lange Auflage



Plexiglas-Röhre mit Schienensystem inkl. 2 Deckel
 Innenmaße:
 Breite: 47 mm / Höhe: 75 mm
 Außenmaße:
 Breite: 51 mm / Höhe: 82 mm

Auflagenweite 120 cm für Zubehör GA, GWH, MWH, AB, PS

Länge (cm)	Artikel-Nr.	Preis (€)
120	TSV-H03L-120-L	123,00
150	TSV-H03L-150-L	141,00
165	TSV-H03L-165-L	153,00
180	TSV-H03L-180-L	161,50
210	TSV-H03L-210-L	181,00
240	TSV-H03L-240-L	200,50
270	TSV-H03L-270-L	220,00
300	TSV-H03L-300-L	239,00



Wandhalterung
 GWH-Plexiglas inkl. Schrauben und Dübel

Höhe (cm)	Anzahl Röhren	Artikel-Nr.	Preis (€) pro Paar	Stromzuführung
12,5	1	GWH-H0-1S	62,00	ohne
37,5	3	GWH-H0-3S	98,50	ohne
62,5	5	GWH-H0-5S	135,00	ohne
87,5	7	GWH-H0-7S	171,00	ohne
12,5	1	⚡ GWH-H03L-1E	80,00	mit
37,5	3	⚡ GWH-H03L-3E	128,00	mit
62,5	5	⚡ GWH-H03L-5E	176,00	mit
87,5	7	⚡ GWH-H03L-7E	225,00	mit
Anschlusskabel für GWH AK-2,5 m			13,00	

Folgende Schienensysteme sind erhältlich, bitte ersetzen Sie „H03L“ durch die jeweilige Kurz-Bezeichnung:

Gleis-System: Trix-Express
Spurweite (mm): 16,5
Kurzbezeichnung: H03T

Mittelwandhalterung MWH

Diese dient zur horizontalen Erweiterung einer GWH-Wandhalterung und ist in den gleichem Maßen und Preisen wie die GWH erhältlich. Bei Bestellung einfach in der Artikel-Nummer das „G“ durch „M“ ersetzen.



Gleisadapter
 GA-Plexiglas

Artikel-Nr.	Schienenhöhe (mm)	Schienensystem	Preis (€)
GA-H03L-C	2,3	Märklin C-Gleis	28,50
GA-H03L-K	2,5	Märklin K-Gleis	28,50
GA-H03L-M	2,5	Märklin M-Gleis	28,50
GA-H03T	2,9	Trix-Express	28,50

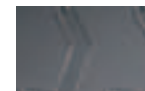

Abhängebügel
 AB-Plexiglas, Lieferung paarweise

Höhe (cm)	Röhren Anzahl	Artikel-Nr.	Preis (€) pro Paar	Stromzuführung
22	1	AB-H0-1S	26,00	ohne
35,8	2	AB-H0-2S	37,50	ohne
49,6	3	AB-H0-3S	49,00	ohne
22	1	⚡ AB-H03L-1E	52,00	mit
35,8	2	⚡ AB-H03L-2E	78,00	mit
49,6	3	⚡ AB-H03L-3E	104,50	mit



TRAIN-SAFE Roll

Alle Röhren sind auch als Roll-Röhre erhältlich, hier ist eine zusätzliche Nut für eine Rollenträgerleiste eingefräbt (siehe Seite 6). Ausnahme: 50, 60, 150 cm. Preiszuschlag 30,00 € pro Röhre. Bei Bestellung einfach in der Artikel-Nummer das „TSV“ durch „TSR“ ersetzen.

Schienensystem Gleichstrom H02L

kurze Auflage



Plexiglas-Röhre mit Schienensystem inkl. 2 Deckel
 Innenmaße:
 Breite: 47 mm / Höhe: 75 mm
 Außenmaße:
 Breite: 51 mm / Höhe: 82 mm

Auflagenweite 30 cm für Zubehör GA, WH, ST, AB, PS, STB

Länge (cm)	Artikel-Nr.	Preis (€)
30	TSV-H02L-030-S	62,00
40	TSV-H02L-040-S	68,00
50	TSV-H02L-050-S	74,00
60	TSV-H02L-060-S	80,00
75	TSV-H02L-075-S	89,00
90	TSV-H02L-090-S	97,00
120	TSV-H02L-120-S	115,00
150	TSV-H02L-150-S	132,50
165	TSV-H02L-165-S	142,00
180	TSV-H02L-180-S	150,00



Wandhalterung
 WH-Plexiglas inkl. Schrauben und Dübel

Höhe (cm)	Anzahl Röhren	Artikel-Nr.	Preis (€)	Stromzuführung
12,5	1	WH-H0-1S	62,00	ohne
37,5	3	WH-H0-3S	98,50	ohne
62,5	5	WH-H0-5S	135,00	ohne
87,5	7	WH-H0-7S	171,00	ohne
12,5	1	WH-H02L-1E	89,00	mit
37,5	3	WH-H02L-3E	128,00	mit
62,5	5	WH-H02L-5E	176,00	mit
87,5	7	WH-H02L-7E	225,00	mit
Anschlussleiste für WH AL-H0			30,00	

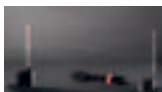

Tischständer
 ST- Plexiglas mit schwarzem Boden

Höhe (cm)	Anzahl Röhren	Artikel-Nr.	Preis (€)	Stromzuführung
13,5	1	ST-H0-1S	79,00	ohne
26	2	ST-H0-2S	97,00	ohne
38,5	3	ST-H0-3S	115,50	ohne
13,5	1	ST-H02L-1E	118,00	mit
26	2	ST-H02L-2E	148,00	mit
38,5	3	ST-H02L-3E	166,00	mit



lange Auflage



Plexiglas-Röhre mit Schienensystem inkl. 2 Deckel
 Innenmaße:
 Breite: 47 mm / Höhe: 75 mm
 Außenmaße:
 Breite: 51 mm / Höhe: 82 mm

Auflagenweite 120 cm für Zubehör GWH, MWH, PS

Länge (cm)	Artikel-Nr.	Preis (€)
120	TSV-H02L-120-L	115,00
150	TSV-H02L-150-L	132,50
165	TSV-H02L-165-L	142,00
180	TSV-H02L-180-L	150,00
210	TSV-H02L-210-L	168,00
240	TSV-H02L-240-L	185,00
270	TSV-H02L-270-L	203,50
300	TSV-H02L-300-L	211,50

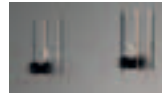

Wandhalterung
 GWH-Plexiglas inkl. Schrauben und Dübel

Höhe (cm)	Anzahl Röhren	Artikel-Nr.	Preis (€) pro Paar	Stromzuführung
12,5	1	GWH-H0-1S	62,00	ohne
37,5	3	GWH-H0-3S	98,50	ohne
62,5	5	GWH-H0-5S	135,00	ohne
87,5	7	GWH-H0-7S	171,00	ohne
12,5	1	GWH-H02L-1E	80,00	mit
37,5	3	GWH-H02L-3E	128,00	mit
62,5	5	GWH-H02L-5E	176,00	mit
87,5	7	GWH-H02L-7E	225,00	mit
Anschlusskabel für GWH AK – 2,5m			13,00	



TRAIN-SAFE Roll
 Alle Röhren sind auch als Roll-Röhre erhältlich, hier ist eine zusätzliche Nut für eine Rollenträgerleiste eingefräßt (siehe Seite 6).
 Ausnahme: 50, 60, 150 cm. Preiszuschlag 30,00 € pro Röhre.
 Bei Bestellung einfach in der Artikel-Nummer das „TSV“ durch „TSR“ ersetzen.



Gleisadapter
 GA-Plexiglas

Artikel-Nr.	Schienenhöhe (mm)	Schienensystem	Preis (€)
GA-H02L	2,5	Fleischmann, Trix, Roco, Atlas	25,00
GA-H02L-C	2,3	Trix C-Gleis	25,00
GA-H02L-K		Kato	25,00
GA-H02L-P75	1,9	Peco Code 75	25,00
GA-H02L-RB	2,1	Roco-Line mit Bettung	25,00
GA-H02L-RL	2,1	Roco-Line ohne Bettung	25,00
GA-H0e	1,9	Fleischmann, Minitrix, Roco, Arnold	25,00
GA-H0m	1,9	Bemo	25,00
GA-H0n3			25,00

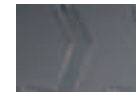

Abhängebügel
 AB-Plexiglas, Lieferung paarweise

Höhe (cm)	Röhren Anzahl	Artikel-Nr.	Preis (€) pro Paar	Stromzuführung
18	1	AB-H0-1S	26,00	ohne
29	2	AB-H0-2S	37,50	ohne
40	3	AB-H0-3S	49,00	ohne
18	1	AB-H02L-1E	52,00	mit
29	2	AB-H02L-2E	78,00	mit
40	3	AB-H02L-3E	104,50	mit

Folgende Schienensysteme sind erhältlich, bitte ersetzen Sie „H02L“ durch die jeweilige Kurz-Bezeichnung:

Gleis-System:	Spurweite (mm):	Kurzbezeichnung:
Meter-Spur	12	H0m
750 mm Spur	9	H0e
3-Fuß-Spur	10,5	H0n3

Mittelwandhalterung MWH
 Diese dient zur horizontalen Erweiterung einer GWH-Wandhalterung und ist in den gleichen Maßen und Preisen wie die GWH erhältlich. Bei Bestellung einfach in der Artikel-Nummer das „G“ durch „M“ ersetzen.

H0



ABS/PVC-Box mit Spurrillen
inkl. 2 Deckel
Außenmaße
Breite: 68 mm / Höhe: 88 mm

Zubehör GU

Länge (cm)	Artikel-Nr.	Preis (€)
30	TSL-H0-030	53,50
40	TSL-H0-040	59,00
50	TSL-H0-050	64,00
60	TSL-H0-060	70,00
75	TSL-H0-075	78,00
90	TSL-H0-090	85,50
120	TSL-H0-120	101,50
150	TSL-H0-150	118,00
165	TSL-H0-165	126,00
180	TSL-H0-180	134,00
210	TSL-H0-210	150,00
240	TSL-H0-240	166,00
270	TSL-H0-270	182,00
300	TSL-H0-300	198,00



Gleisübergangsstück
GU-Plexiglas

Artikel-Nr.	Schienensystem	Preis (€)
GU-H0	H0-Gleis ohne Bettung	18,00
GU-H0-B	H0-Gleis mit Bettung	18,00
GU-H0m	Bemo	18,00

Folgende Schienensysteme sind erhältlich, bitte ersetzen Sie „H0“ durch die jeweilige Kurz-Bezeichnung:

Gleis-System: Meter-Spur
Spurweite (mm): 12
Kurzbezeichnung: H0m

H02L



ABS/PVC-Box mit Schiene
inkl. 2 Deckel
Außenmaße
Breite: 68 mm / Höhe: 88 mm

Zubehör GA

Länge (cm)	Artikel-Nr.	Preis (€)
30	TST-H02L-030	62,00
40	TST-H02L-040	68,00
50	TST-H02L-050	74,00
60	TST-H02L-060	80,00
75	TST-H02L-075	89,00
90	TST-H02L-090	97,00
120	TST-H02L-120	115,00
150	TST-H02L-150	132,50
165	TST-H02L-165	142,00
180	TST-H02L-180	150,00
210	TST-H02L-210	168,00
240	TST-H02L-240	185,00
270	TST-H02L-270	203,50
300	TST-H02L-300	221,50



Gleisadapter
GA-Plexiglas

Artikel-Nr.	Schienenhöhe mm	Schienensystem	Preis (€)
GA-H02L	2,5	Fleischmann, Trix, Roco, Atlas	25,00
GA-H02L-C	2,3	Trix C-Gleis	25,00
GA-H02L-K		Kato	25,00
GA-H02L-P75	1,9	Peco Code 75	25,00
GA-H02L-RB	2,1	Roco-Line mit Bettung	25,00
GA-H02L-RL	2,1	Roco-Line ohne Bettung	25,00
GA-H0m	1,9	Bemo	25,00

Folgende Schienensysteme sind erhältlich, bitte ersetzen Sie „H02L“ durch die jeweilige Kurz-Bezeichnung:

Gleis-System: Meter-Spur
Spurweite (mm): 12
Kurzbezeichnung: H0m

Für US-Fahrzeuge bieten wir einen speziellen Schaumstoff an, bei Bestellung bitte angeben.

H03L



ABS/PVC-Box mit Schiene
inkl. 2 Deckel
Außenmaße
Breite: 68 mm / Höhe: 88 mm

Zubehör GA

Länge (cm)	Artikel-Nr.	Preis (€)
30	TST-H03L-030	65,00
40	TST-H03L-040	71,00
50	TST-H03L-050	77,50
60	TST-H03L-060	84,00
75	TST-H03L-075	94,00
90	TST-H03L-090	103,50
120	TST-H03L-120	123,00
150	TST-H03L-150	141,00
165	TST-H03L-165	153,00
180	TST-H03L-180	161,50
210	TST-H03L-210	181,00
240	TST-H03L-240	200,50
270	TST-H03L-270	220,00
300	TST-H03L-300	239,00



Gleisadapter
GA-Plexiglas

Artikel-Nr.	Schienenhöhe mm	Schienensystem	Preis (€)
GA-H03L-C	2,3	Märklin C-Gleis	28,50
GA-H03L-K	2,5	Märklin K-Gleis	28,50
GA-H03L-M	2,5	Märklin M-Gleis	28,50

Durch Materialumstellung beim Hersteller des ABS/PVC kommt es zu verschiedenen weiß Nuancen, auf welche wir keinen Einfluss nehmen können.

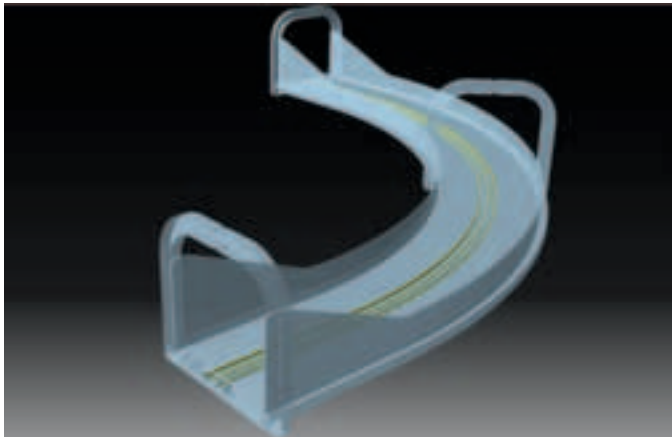
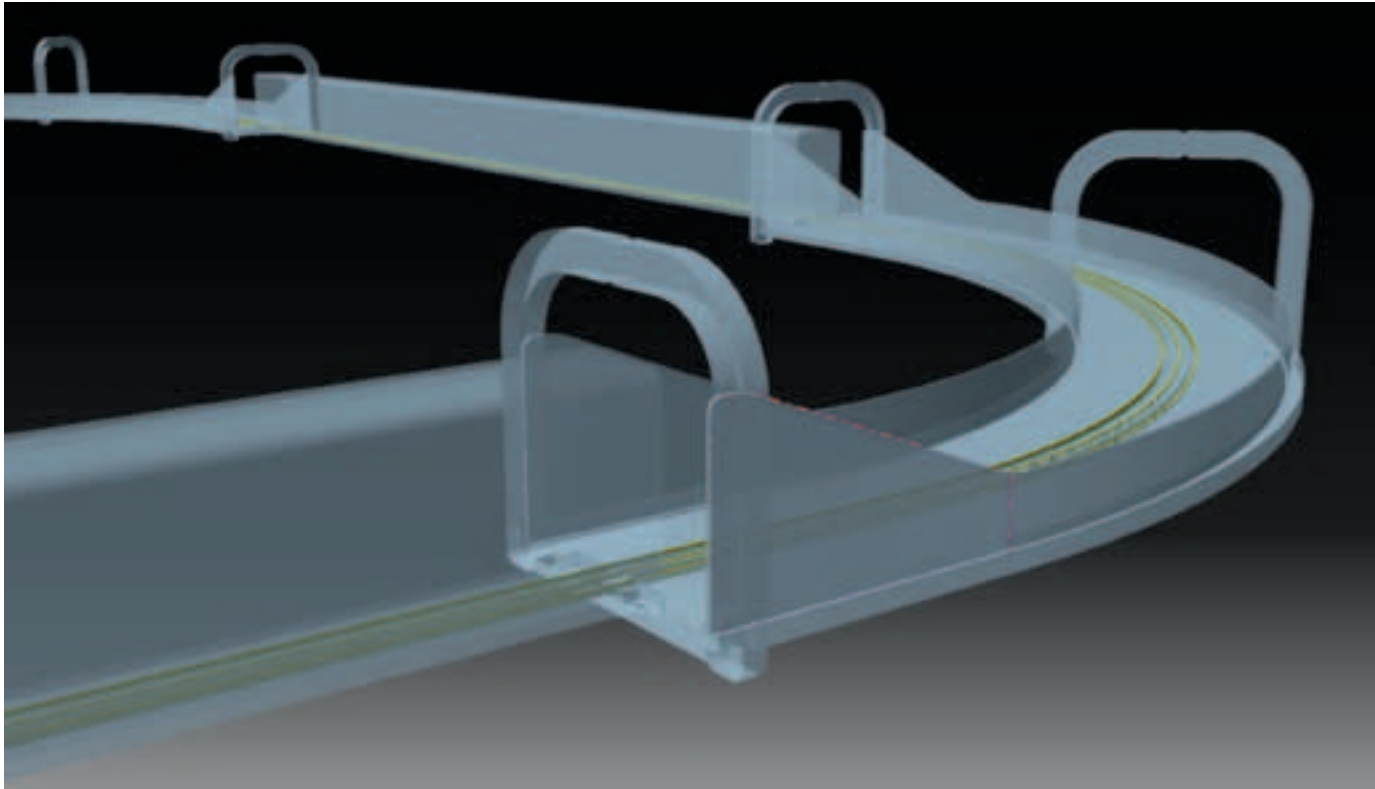

Artikel	€/Stück
90° Bogen	227,00
90° Bogen mit Anschluss	248,00
180° Bogen	333,00
180° Bogen mit Anschluss	355,00
Gerade 30 cm	99,00
Gerade mit Anschluss	121,00
Anschlusskabel 10 Meter	30,00

Die schwebende Modellbahnstrecke!

Diese Modellbahnstrecke ist nur in der Spur H03L erhältlich, welche kompatibel für Gleichstrom ist. Die Preise für die Sky-Track-Röhren entnehmen Sie bitte der H03L Liste, zuzüglich 12€ Bearbeitungszuschlag, für die Befestigungsbohrungen.

Planen Sie Ihre ganz eigene Strecke, welche schwebend unter der Decke montiert wird. Alle Elemente sind aus transparentem Plexiglas gefertigt.

Abhängebügel und Balustrade sind im Lieferumfang enthalten.

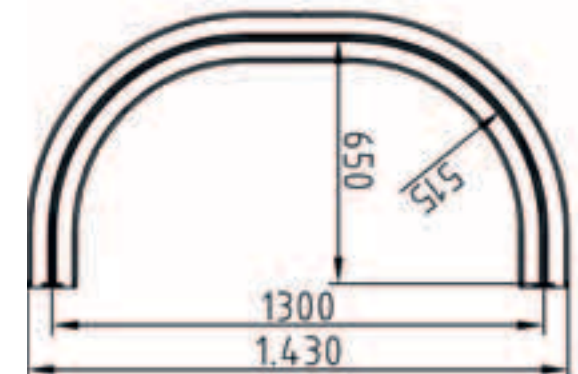
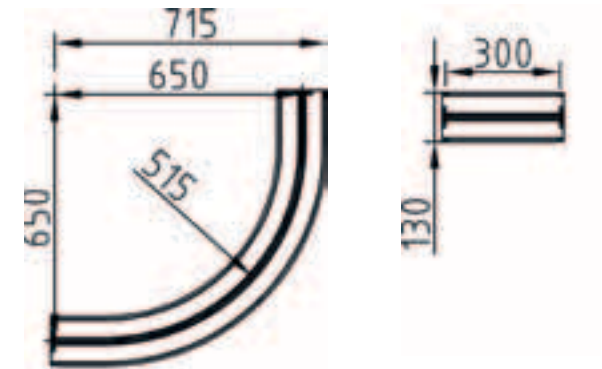

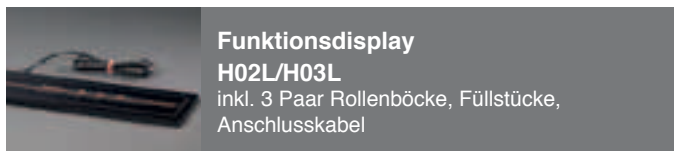

**Funktionsdisplay
H02L/H03L**
inkl. 3 Paar Rollenböcke, Füllstücke,
Anschlusskabel

Länge x Breite mm/ Nutzlänge innen	Nutlänge mm (Verstellbereich)	Artikel-Nr.	Preis (€)
380 x 110 355	220	FD-H0-038	135,00
580 x 110 555	220	FD-H0-058	151,00
zusätzliche Rollenbockpaare		RS-K	25,50

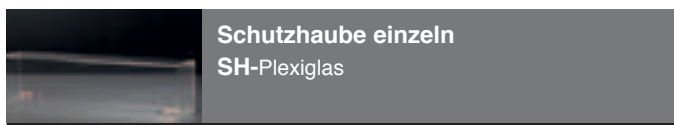

**Schutzhaube einzeln
SH-Plexiglas**

Länge x Breite x Höhe mm	Artikel-Nr.	Preis (€)
355 x 75 x 88	SH-H0-038	44,00
550 x 75 x 88	SH-H0-058	50,00

Ersatzteile

Artikel	Artikel-Nr.	Preis (€) Paar
Deckel für Pure, Basic, Vision, Roll	DV-H0	4,50
Deckel für TraveLite, Travel	DT	4,50

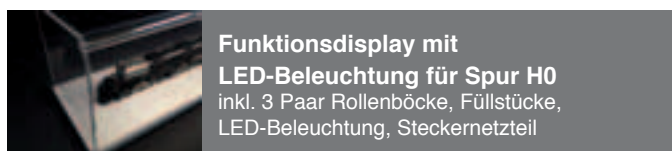

**Funktionsdisplay mit
LED-Beleuchtung für Spur H0**
inkl. 3 Paar Rollenböcke, Füllstücke,
LED-Beleuchtung, Steckernetzteil

Länge x Breite mm/ Innenmaße	Nutlänge mm (Verstellbereich)	Artikel-Nr.	Preis (€)
Schwarz			
380 x 165 355 x 150	220	FDL-H0-038	228,00
615 x 165 600 x 150	220	FDL-H0-060	250,00
Weiß			
380 x 165 355 x 150	220	FDL-H0-038	238,50
615 x 165 600 x 150	220	FDL-H0-060	260,00
zusätzliche Rollenbockpaare		RS-K	25,50



**Sonder-Edition
BIG-BOY - Märklin/Trix**
Rollenlaufstand, Tischständer/Anschlusskabel

Artikel-Nr.	Länge (cm)	Preis (€)
TSR-SE-MK-"Big-Boy"	50	327,00
TSR-SE-Trix-"Big-Boy"	50	327,00

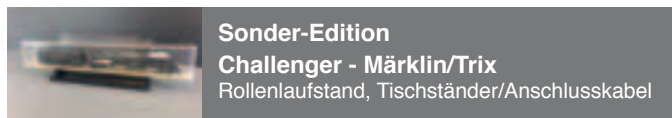

**Sonder-Edition
Challenger - Märklin/Trix**
Rollenlaufstand, Tischständer/Anschlusskabel

TSR-SE-MK-"Challenger"	50	271,00
TSR-SE-Trix-"Challenger"	50	271,00

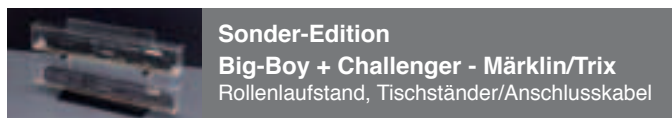

**Sonder-Edition
Big-Boy + Challenger - Märklin/Trix**
Rollenlaufstand, Tischständer/Anschlusskabel

TSR-SE-MK-"Big-Chall"	50	432,00
TSR-SE-Trix-"Big-Chall"	50	432,00



**Rollenträgerleisten
für TRAIN-SAFE Roll**
Messing-vergoldet inkl. Miniatur-
Hochleistungs-Kugellager

Märklin/Trix	Preis (€)	Roco	Preis (€)
BR 01-03-04	70,00	BR 98	88,00
BR 05	70,00	BR 01	105,00
BR 10	70,00	S 3/6	105,00
BR 17, S10	70,00	BR 01.11	123,00
BR 18.1	70,00	18201	105,00
BR 38	70,00		
BR 80	70,00		
Kaiser-Wilhelm Hofzug	70,00		
Klasse C	70,00		
S 3/6, BR 18.4	70,00		
BR 55	88,00		
BR 96, GT 2X	88,00		
Dampfspeicher 37250	88,00		
BR 44-50-52-85-43	88,00		
BR 45	105,00		
BR 59	123,00		
Big-Boy	158,00		



**Rollenträgerleisten
für TRAIN-SAFE Roll**
Messing-vergoldet ohne Kugel-
lager

Artikel	Preis (€)
RTL-H0	19,00



Plexiglas-Röhre mit klarem Boden inkl. 2 Deckel
 Innenmaße:
 Breite: 19 mm / Höhe: 30 mm
 Außenmaße:
 Breite: 23 mm / Höhe: 37 mm

Länge (cm)	Artikel-Nr.	Preis (€)
15	TSP-Z-015	31,00
22,5	TSP-Z-022	33,00
30	TSP-Z-030	36,00
37,5	TSP-Z-037	38,50
45	TSP-Z-045	40,50
52,5	TSP-Z-052	43,00
60	TSP-Z-060	45,00
75	TSP-Z-075	49,50
90	TSP-Z-090	54,50
105	TSP-Z-105	59,00
120	TSP-Z-120	63,00
135	TSP-Z-135	67,50
150	TSP-Z-150	73,00



Plexiglas-Röhre mit Spurrillen inkl. 2 Deckel
 Innenmaße:
 Breite: 19 mm / Höhe: 30 mm
 Außenmaße:
 Breite: 23 mm / Höhe: 37 mm

Länge (cm)	Artikel-Nr.	Preis (€)
15	TSB-Z-015	39,00
22,5	TSB-Z-022	42,00
30	TSB-Z-030	45,00
37,5	TSB-Z-037	47,50
45	TSB-Z-045	50,00
52,5	TSB-Z-052	53,50
60	TSB-Z-060	56,00
75	TSB-Z-075	62,00
90	TSB-Z-090	67,00
105	TSB-Z-105	73,00
120	TSB-Z-120	79,00
135	TSB-Z-135	85,00
150	TSB-Z-150	90,00



Display Pure
 Haube mit schwarzem Boden

Länge x Breite x Höhe / Nutzlänge innen (mm)	Artikel-Nr.	Preis (€)
138 x 47 x 66 / 125	DP-Z-015	42,50
188 x 47 x 66 / 175	DP-Z-020	47,50



Gleisübergangsstück
 GU-Plexiglas

Artikel-Nr.	Schienensystem	Preis (€)
GU-Z	Märklin	14,50



Display Basic
 Haube mit schwarzem Boden (Spurrillen)

Länge x Breite x Höhe / Nutzlänge innen (mm)	Artikel-Nr.	Preis (€)
138 x 47 x 85 / 125	DB-Z-015	44,00
188 x 47 x 85 / 175	DB-Z-020	49,50

Trägersystem für Pure, Basic, Vision ohne Stromzuführung



Tragebügel/Doppeltragebügel hinter einander
 Aluminium

Höhe (cm)	Anzahl Röhren	Artikel-Nr.	Preis (€)
8	1	TBA-Z (Paar)	12,50 € (pro Paar)
8	2	TBA-Z-2 (Paar)	15,50 € (pro Paar)

Profilstab PSA

Aluminium / inkl. Schrauben und Dübel

Länge (cm)	Anzahl Röhren mit TB	Artikel-Nr.	Preis (€)
8	1	PSA-8 (Paar)	10,50 € (pro Paar)
24	3	PSA-24 (Paar)	13,50 € (pro Paar)
48	6	PSA-48 (Paar)	16,00 € (pro Paar)
96	12	PSA-96 (Paar)	28,00 € (pro Paar)



Tragebügel
 Edelstahl

Höhe (cm)	Anzahl Röhren	Artikel-Nr.	Preis (€)
12	1	TBE-Z (Paar)	16,00 € (pro Paar)



Profilstab PSE

Edelstahl / inkl. Schrauben und Dübel

Länge (cm)	Anzahl Röhren mit TB	Artikel-Nr.	Preis (€)
8	1	PSE-8 (Paar)	13,50 € (pro Paar)
48	6	PSE-48 (Paar)	22,50 € (pro Paar)
96	12	PSE-96 (Paar)	36,50 € (pro Paar)

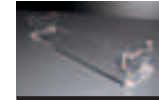

Tischständer klar
 STB-Plexiglas

Artikel-Nr.	Preis (€)
STB-Z-1S	12,00

kurze Auflage



Plexiglas-Röhre mit Schienensystem inkl. 2 Deckel

Innenmaße:
Breite: 19 mm / Höhe: 30 mm
Außenmaße:
Breite: 23 mm / Höhe: 37 mm

Auflagenweite 15 cm für Zubehör WH, ST, AB, PS, GA, STB

Länge (cm)	Artikel-Nr.	Preis (€)
15	TSV-Z-015-S	49,00
22,5	TSV-Z-022-S	52,50
30	TSV-Z-030-S	56,00
37,5	TSV-Z-037-S	60,50
45	TSV-Z-045-S	64,00
52,5	TSV-Z-052-S	68,50
60	TSV-Z-060-S	71,50
75	TSV-Z-075-S	80,00
90	TSV-Z-090-S	88,00
105	TSV-Z-105-S	95,00

lange Auflage



Plexiglas-Röhre mit Schienensystem inkl. 2 Deckel

Innenmaße:
Breite: 19 mm / Höhe: 30 mm
Außenmaße:
Breite: 23 mm / Höhe: 37 mm

Auflagenweite 60 cm für Zubehör GWH, MWH, AB, PS, GA

Länge (cm)	Artikel-Nr.	Preis (€)
60	TSV-Z-060-L	71,50
75	TSV-Z-075-L	80,00
90	TSV-Z-090-L	88,00
105	TSV-Z-105-L	95,00
120	TSV-Z-120-L	103,00
135	TSV-Z-135-L	111,00
150	TSV-Z-150-L	119,00



Wandhalterung

WH-Plexiglas inkl. Schrauben und Dübel

Höhe (cm)	Anzahl Röhren	Artikel-Nr.	Preis (€)	Stromzuführung
6,5	1	WH-Z-1S	46,00	ohne
19,5	3	WH-Z-3S	72,00	ohne
32,5	5	WH-Z-5S	97,00	ohne
45,5	7	WH-Z-7S	123,00	ohne
6,5	1	⚡ WH-Z-1E	61,50	mit
19,5	3	⚡ WH-Z-3E	93,50	mit
32,5	5	⚡ WH-Z-5E	126,00	mit
45,5	7	⚡ WH-Z-7E	158,00	mit
Anschlussleiste für WH AL-Z			26,50	

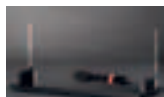

Tischständer

ST- Plexiglas mit schwarzem Boden

Höhe (cm)	Anzahl Röhren	Artikel-Nr.	Preis (€)	Stromzuführung
7,5	1	ST-Z-1S	60,00	ohne
14	2	ST-Z-2S	73,00	ohne
20,5	3	ST-Z-3S	85,50	ohne
7,5	1	⚡ ST-Z-1E	91,50	mit
14	2	⚡ ST-Z-2E	107,50	mit
20,5	3	⚡ ST-Z-3E	123,50	mit

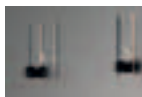

Wandhalterung

GWH- Plexiglas inkl. Schrauben und Dübel

Höhe (cm)	Anzahl Röhren	Artikel-Nr.	Preis (€) pro Paar	Stromzuführung
6,5	1	GWH-Z-1S	46,00	ohne
19,5	3	GWH-Z-3S	71,50	ohne
32,5	5	GWH-Z-5S	97,00	ohne
45,5	7	GWH-Z-7S	123,00	ohne
6,5	1	⚡ GWH-Z-1E	61,50	mit
19,5	3	⚡ GWH-Z-3E	93,50	mit
32,5	5	⚡ GWH-Z-5E	126,00	mit
45,5	7	⚡ GWH-Z-7E	158,00	mit
Anschlusskabel für GWH AK-2,5m			13,00	

Mittelwandhalterung MWH

Diese dient zur horizontalen Erweiterung einer GWH-Wandhalterung und ist in den gleichen Maßen und Preisen wie die GWH erhältlich. Bei Bestellung einfach in der Artikel-Nummer das „G“ durch „M“ ersetzen.



Gleisadapter
GA-Plexiglas

Artikel-Nr.	Schienenhöhe (mm)	Schienensystem	Preis (€)
GA-Z	6,5	Märklin	20,00

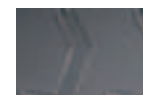

Abhängebügel

AB-Plexiglas, Lieferung paarweise

Höhe (cm)	Röhren Anzahl	Artikel-Nr.	Preis (€) pro Paar	Stromzuführung
9,7	1	AB-Z-1S	21,50	ohne
15,2	2	AB-Z-2S	31,00	ohne
20,7	3	AB-Z-3S	40,50	ohne



Schutzhaube einzeln
SH-Plexiglas

Länge x Breite x Höhe (mm)	Artikel-Nr.	Preis (€)
125 x 34 x 80	SH-Z-015	34,00
175 x 34 x 80	SH-Z-020	36,00



Plexiglas-Röhre mit klarem Boden inkl. 2 Deckel
Innenmaße:
Breite: 25 mm / Höhe: 40 mm
Außenmaße:
Breite: 29 mm / Höhe: 47 mm

Zubehör PS, STB

Länge (cm)	Artikel-Nr.	Preis (€)
20	TSP-N-020	33,00
30	TSP-N-030	36,00
40	TSP-N-040	39,50
50	TSP-N-050	43,00
60	TSP-N-060	46,00
80	TSP-N-080	52,50
100	TSP-N-100	59,00
120	TSP-N-120	65,50
140	TSP-N-140	72,00
160	TSP-N-160	78,00
180	TSP-N-180	84,50
200	TSP-N-200	91,00



Display Pure
Haube mit schwarzem Boden

Länge x Breite x Höhe / Nutzlänge innen (mm)	Artikel-Nr.	Preis (€)
238 x 60 x 80 / 225	DP-N-025	52,50
288 x 60 x 80 / 275	DP-N-030	58,00



Plexiglas-Röhre mit Spurrillen inkl. 2 Deckel
Innenmaße:
Breite: 25 mm / Höhe: 40 mm
Außenmaße:
Breite: 29 mm / Höhe: 47 mm

Zubehör PS, STB, GU

Länge (cm)	Artikel-Nr.	Preis (€)
20	TSB-N-020	42,00
30	TSB-N-030	46,00
40	TSB-N-040	50,00
50	TSB-N-050	54,00
60	TSB-N-060	58,00
80	TSB-N-080	69,00
100	TSB-N-100	75,50
120	TSB-N-120	84,00
140	TSB-N-140	92,00
160	TSB-N-160	100,50
180	TSB-N-180	109,00
200	TSB-N-200	117,50



Gleisübergangsstück
GU-Plexiglas

Artikel-Nr.	Schienensystem	Preis (€)
GU-N	Arnold, Fleischmann, Minitrix, Roco	15,50
GU-N-K	Kato	15,50
GU-Nm	Märklin	15,50



Display Basic
Haube mit schwarzem Boden (Spurrillen)

Länge x Breite x Höhe / Nutzlänge innen (mm)	Artikel-Nr.	Preis (€)
250 x 85 x 80 / 225	DB-N-020	54,50
300 x 85 x 80 / 275	DB-N-030	60,00

Folgende Spurrillen sind erhältlich, bitte ersetzen Sie „N“ durch die jeweilige Kurz-Bezeichnung:

Gleis-System:	Spurweite (mm):	Kurzbezeichnung:
Meter-Spur	6,5	Nm

Trägersystem für Pure, Basic, Vision ohne Stromzuführung

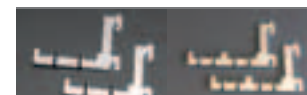

Tragebügel/Doppeltragebügel hinter einander
Aluminium

Höhe (cm)	Anzahl Röhren	Artikel-Nr.	Preis (€)
8	1	TBA-N (Paar)	12,50 € (pro Paar)
8	2	TBA-N-2 (Paar)	15,50 € (pro Paar)

Profilstab PSA

Aluminium / inkl. Schrauben und Dübel

Länge (cm)	Anzahl Röhren mit TB	Artikel-Nr.	Preis (€)
8	1	PSA-8 (Paar)	10,50 € (pro Paar)
24	3	PSA-24 (Paar)	13,50 € (pro Paar)
48	6	PSA-48 (Paar)	16,00 € (pro Paar)
96	12	PSA-96 (Paar)	28,00 € (pro Paar)



Tischständer klar
STB-Plexiglas

Artikel-Nr.	Preis (€)
STB-N-1S	13,00

kurze Auflage



Plexiglas-Röhre mit Schienensystem inkl. 2 Deckel

Innenmaße:
Breite: 25 mm / Höhe: 40 mm
Außenmaße:
Breite: 29 mm / Höhe: 47 mm

Auflagenweite 20 cm für Zubehör WH, ST, AB, PS, GA

Länge (cm)	Artikel-Nr.	Preis (€)
20	TSV-N-020-S	52,00
30	TSV-N-030-S	57,00
40	TSV-N-040-S	62,50
50	TSV-N-050-S	67,50
60	TSV-N-060-S	73,00
80	TSV-N-080-S	83,50
100	TSV-N-100-S	94,00
120	TSV-N-120-S	106,00
140	TSV-N-140-S	115,50

lange Auflage



Plexiglas-Röhre mit Schienensystem inkl. 2 Deckel

Innenmaße:
Breite: 25 mm / Höhe: 40 mm
Außenmaße:
Breite: 29 mm / Höhe: 47 mm

Auflagenweite 80 cm für Zubehör WH, ST, AB, PS, GA, STB

Länge (cm)	Artikel-Nr.	Preis (€)
80	TSV-N-080-L	83,50
100	TSV-N-100-L	94,00
120	TSV-N-120-L	106,00
140	TSV-N-140-L	115,50
160	TSV-N-160-L	126,00
180	TSV-N-180-L	137,00
200	TSV-N-200-L	147,50

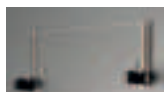

Wandhalterung

WH-Plexiglas inkl. Schrauben und Dübel

Höhe (cm)	Anzahl Röhren	Artikel-Nr.	Preis (€) pro Paar	Stromzuführung
8	1	WH-N-1S	49,00	ohne
24	3	WH-N-3S	77,00	ohne
40	5	WH-N-5S	105,00	ohne
56	7	WH-N-7S	132,00	ohne
8	1	WH-N-1E	65,00	mit
24	3	WH-N-3E	100,50	mit
40	5	WH-N-5E	136,00	mit
56	7	WH-N-7E	171,00	mit
Anschlussleiste für WH AL-N			28,00	

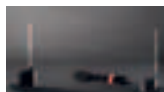

Tischständer

ST- Plexiglas mit schwarzem Boden

Höhe (cm)	Anzahl Röhren	Artikel-Nr.	Preis (€)	Stromzuführung
9	1	ST-N-1S	64,00	ohne
17	2	ST-N-2S	78,00	ohne
25	3	ST-N-3S	92,00	ohne
9	1	ST-N-1E	97,00	mit
17	2	ST-N-2E	115,00	mit
25	3	ST-N-3E	132,50	mit

Wandhalterung

GWH- Plexiglas inkl. Schrauben und Dübel

Höhe (cm)	Anzahl Röhren	Artikel-Nr.	Preis (€) pro Paar	Stromzuführung
8	1	GWH-N-1S	49,00	ohne
24	3	GWH-N-3S	77,00	ohne
40	5	GWH-N-5S	105,00	ohne
56	7	GWH-N-7S	132,00	ohne
8	1	GWH-N-1E	65,00	mit
24	3	GWH-N-3E	100,50	mit
40	5	GWH-N-5E	136,00	mit
56	7	GWH-N-7E	171,00	mit
Anschlusskabel für GWH AK – 2,5m			13,00	

Folgende Schienensysteme sind erhältlich, bitte ersetzen Sie „N“ durch die jeweilige Kurz-Bezeichnung:

Gleis-System: Meter-Spur
Spurweite (mm): 6,5
Kurzbezeichnung: Nm

Mittelwandhalterung MWH

Diese dient zur horizontalen Erweiterung einer GWH-Wandhalterung und ist in den gleichen Maßen und Preisen wie die GWH erhältlich. Bei Bestellung einfach in der Artikel-Nummer das „G“ durch „M“ ersetzen.



Gleisadapter

GA-Plexiglas

Artikel-Nr.	Schienenhöhe (mm)	Schienensystem	Preis (€)
GA-N	1,9	Fleischmann, Minitrix, Roco, Arnold	22,00
GA-N-K	2,1	Kato	22,00
GA-N-P55	1,4	Peco-Code 55	22,00
GA-N-P-80	2	Peco-Code 80	22,00
GA-Nm	1,4	Märklin	22,00

Abhängebügel

AB-Plexiglas, Lieferung paarweise

Höhe (cm)	Röhren Anzahl	Artikel-Nr.	Preis (€) pro Paar	Stromzuführung
11,7	1	AB-N-1S	22,50	ohne
18,2	2	AB-N-2S	32,50	ohne
24,7	3	AB-N-3S	43,00	ohne



Funktionsdisplay N

inkl. 3 Paar Rollenböcke, Füllstücke, Anschlusskabel

Länge x Breite (mm) / Nutzlänge innen	Nutzlänge (mm) (Verstellbereich)	Artikel-Nr.	Preis (€) pro Paar
250 x 85	225	120	FD-N-025 124,00
300 x 85	275	120	FD-N-030 130,00
zusätzliche Rollenbockpaare RS-K			25,50



Schutzhaube einzeln

SH-Plexiglas

Länge x Breite x Höhe (mm)	Artikel-Nr.	Preis (€)
225 x 47 x 80	SH-N-025	37,00
275 x 47 x 80	SH-N-030	38,50



Plexiglas-Röhre mit klarem Boden inkl. 2 Deckel
 Innenmaße:
 Breite: 34 mm / Höhe: 53 mm
 Außenmaße:
 Breite: 39 mm / Höhe: 60 mm

Zubehör PS, STB

Länge (cm)	Artikel-Nr.	Preis (€)
25	TSP-TT-025	36,50
37,5	TSP-TT-037	40,00
50	TSP-TT-050	44,00
62,5	TSP-TT-062	48,00
75	TSP-TT-075	52,50
100	TSP-TT-100	60,00
125	TSP-TT-125	68,50
150	TSP-TT-150	76,00
175	TSP-TT-175	84,50
200	TSP-TT-200	92,00



Display Pure
 Haube mit schwarzem Boden

Länge x Breite x Höhe / Nutzlänge innen (mm)	Artikel-Nr.	Preis (€)
238 x 60 x 80 / 225	DP-TT-025	52,50
338 x 60 x 80 / 325	DP-TT-035	60,50

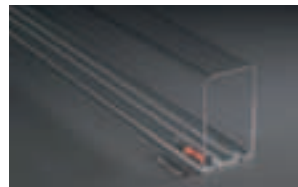

Plexiglas-Röhre mit Spurrillen inkl. 2 Deckel
 Innenmaße:
 Breite: 34 mm / Höhe: 53 mm
 Außenmaße:
 Breite: 39 mm / Höhe: 60 mm

Zubehör PS, STB, GU

Länge (cm)	Artikel-Nr.	Preis (€)
25	TSB-TT-025	45,00
37,5	TSB-TT-037	50,00
50	TSB-TT-050	55,50
62,5	TSB-TT-062	61,00
75	TSB-TT-075	66,00
100	TSB-TT-100	77,00
125	TSB-TT-125	88,00
150	TSB-TT-150	98,50
175	TSB-TT-175	109,00
200	TSB-TT-200	120,00



Gleisübergangsstück
 GU-Plexiglas

Artikel-Nr.	Schienensystem	Preis (€)
GU-TT	Pilz, Piko	16,50
GU-TTm	Arnold, Fleischmann, Minitrix, Roco	16,50



Display Basic
 Haube mit schwarzem Boden (Spurrillen)

Länge x Breite x Höhe / Nutzlänge innen (mm)	Artikel-Nr.	Preis (€)
250 x 85 x 80 / 225	DB-TT-025	54,50
350 x 85 x 80 / 325	DB-TT-035	63,00

Folgende Spurrillen sind erhältlich, bitte ersetzen Sie „TT“ durch die jeweilige Kurz-Bezeichnung:

Gleis-System:	Spurweite (mm):	Kurzbezeichnung:
Meter-Spur	9	TTm

Trägersystem für Pure, Basic, Vision ohne Stromzuführung



Tragebügel/Doppeltragebügel hinter einander Aluminium

Höhe (cm)	Anzahl Röhren	Artikel-Nr.	Preis (€)
8	1	TBA-TT (Paar)	13,00 € (pro Paar)
8	2	TBA-TT-2 (Paar)	16,00 € (pro Paar)

Profilstab PSA

Aluminium / inkl. Schrauben und Dübel

Länge (cm)	Anzahl Röhren mit TB	Artikel-Nr.	Preis (€)
12	1	PSA-12 (Paar)	11,50 € (pro Paar)
24	2	PSA-24 (Paar)	13,50 € (pro Paar)
48	6	PSA-48 (Paar)	16,00 € (pro Paar)
96	12	PSA-96 (Paar)	28,00 € (pro Paar)



Tischständer klar
 STB-Plexiglas

Artikel-Nr.	Preis (€)
STB-TT-1S	15,00

kurze Auflage



Plexiglas-Röhre mit Schienensystem inkl. 2 Deckel

Innenmaße:
Breite: 34 mm / Höhe: 53 mm
Außenmaße:
Breite: 39 mm / Höhe: 60 mm

Auflagenweite 25 cm für Zubehör WH, ST, AB, PS, GA, STB

Länge (cm)	Arikel-Nr.	Preis (€)
25	TSV-TT-025-S	58,50
37,5	TSV-TT-037-S	65,00
50	TSV-TT-050-S	72,00
62,5	TSV-TT-062-S	80,00
75	TSV-TT-075-S	86,50
100	TSV-TT-100-S	100,50
125	TSV-TT-125-S	114,50



Wandhalterung

WH-Plexiglas inkl. Schrauben und Dübel

Höhe (cm)	Anzahl Röhren	Artikel-Nr.	Preis (€)	Stromzuführung
10	1	WH-TT-1S	54,50	ohne
30	3	WH-TT-3S	86,50	ohne
50	5	WH-TT-5S	119,00	ohne
70	7	WH-TT-7S	151,00	ohne
10	1	⚡ WH-TT-1E	71,00	mit
30	3	⚡ WH-TT-3E	112,00	mit
50	5	⚡ WH-TT-5E	152,50	mit
70	7	⚡ WH-TT-7E	193,00	mit
Anschlussleiste für WH AL-TT			29,00	

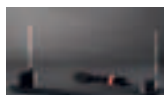

Tischständer

ST- Plexiglas mit schwarzem Boden

Höhe (cm)	Anzahl Röhren	Artikel-Nr.	Preis (€)	Stromzuführung
11	1	ST-TT-1S	70,50	ohne
21	2	ST-TT-2S	86,50	ohne
31	3	ST-TT-3S	103,00	ohne
11	1	⚡ ST-TT-1E	105,00	mit
21	2	⚡ ST-TT-2E	126,00	mit
31	3	⚡ ST-TT-3E	146,00	mit

lange Auflage



Plexiglas-Röhre mit Schienensystem inkl. 2 Deckel

Innenmaße:
Breite: 34 mm / Höhe: 53 mm
Außenmaße:
Breite: 39 mm / Höhe: 60 mm

Auflagenweite 100 cm für Zubehör GWH, MWH, PS, GA

Länge (cm)	Artikel-Nr.	Preis (€)
100	TSV-TT-100-L	100,50
125	TSV-TT-125-L	114,50
150	TSV-TT-150-L	128,50
175	TSV-TT-175-L	143,00
200	TSV-TT-200-L	156,50

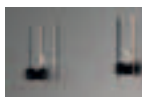

Wandhalterung

GWH- Plexiglas inkl. Schrauben und Dübel

Höhe (cm)	Anzahl Röhren	Artikel-Nr.	Preis (€) pro Paar	Stromzuführung
10	1	GWH-TT-1S	54,50	ohne
30	3	GWH-TT-3S	86,50	ohne
50	5	GWH-TT-5S	119,00	ohne
70	7	GWH-TT-7S	151,00	ohne
10	1	⚡ GWH-TT-1E	71,00	mit
30	3	⚡ GWH-TT-3E	112,00	mit
50	5	⚡ GWH-TT-5E	152,50	mit
70	7	⚡ GWH-TT-7E	193,00	mit
Anschlusskabel für GWH AK			13,00	

Folgende Schienensysteme sind erhältlich, bitte ersetzen Sie „TT“ durch die jeweilige Kurz-Bezeichnung:

Gleis-System: Meter-Spur
Spurweite (mm): 9
Kurzbezeichnung: TTm

Mittelwandhalterung MWH

Diese dient zur horizontalen Erweiterung einer GWH-Wandhalterung und ist in den gleichen Maßen und Preisen wie die GWH erhältlich. Bei Bestellung einfach in der Artikel-Nummer das „G“ durch „M“ ersetzen.



**Gleisadapter
GA-Plexiglas**

Artikel-Nr.	Schienenhöhe (mm)	Schienensystem	Preis (€)
GA-TT	1,9	Pilz, Piko	23,00
GA-TTm	1,9	Fleischmann, Minitrix, Roco, Arnold	23,00

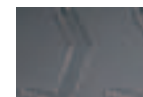

Abhängebügel

AB-Plexiglas, Lieferung paarweise

Höhe (cm)	Röhren Anzahl	Artikel-Nr.	Preis (€) pro Paar	Stromzuführung
14,3	1	AB-TT-1S	23,50	ohne
22,5	2	AB-TT-2S	34,00	ohne
30,7	3	AB-TT-3S	45,00	ohne



Funktionsdisplay TT

inkl. 3 Paar Rollenböcke, Füllstücke, Anschlusskabel

Länge x Breite (mm)/ Nutzlänge innen	Nutzlänge (mm) (Verstellbereich)	Artikel-Nr.	Preis (€) pro Paar
250 x 85	225	170	FD-TT-025 124,00
350 x 85	325	170	FD-TT-035 133,00
zusätzliche Rollenbockpaare RS-K			25,50



Schutzhaube einzeln

SH-Plexiglas

Länge x Breite x Höhe (mm)	Artikel-Nr.	Preis (€)
225 x 47 x 80	SH-TT-025	37,00
325 x 47 x 80	SH-TT-035	41,00

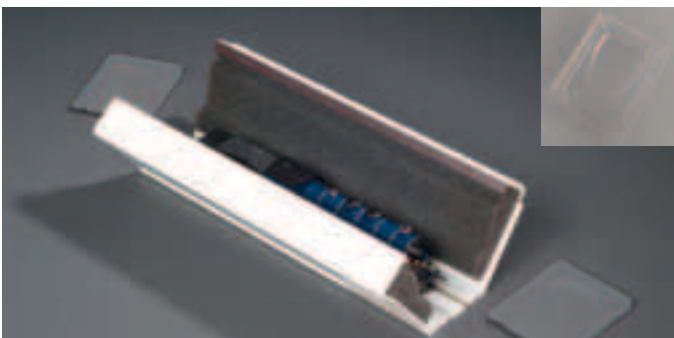

ABS/PVC-Box mit Schienensystem inkl. 2 Deckel
 Außenmaße:
 Breite: 68 mm / Höhe: 88 mm

Zubehör GA

Länge (cm)	Artikel-Nr.	Preis (€)
30	TST-N-030	62,00
40	TST-N-040	68,00
50	TST-N-050	74,00
60	TST-N-060	80,00
80	TST-N-080	91,50
100	TST-N-100	103,00
120	TST-N-120	115,00
140	TST-N-140	127,00
160	TST-N-160	138,50
180	TST-N-180	150,00
200	TST-N-200	162,00
220	TST-N-220	174,00



Gleisadapter
 GA-Plexiglas

Artikel-Nr.	Schienenhöhe mm	Schienensystem	Preis (€)
GA-N	1,9	Fleischmann, Minitrix, Roco, Arnold	22,00
GA-N-K	2,1	Kato	22,00
GA-N-P55	1,4	Peco-Code 55	22,00
GA-N-P80	2	Peco-Code 80	22,00



ABS/PVC-Box mit Schienensystem inkl. 2 Deckel
 Außenmaße:
 Breite: 68 mm / Höhe: 88 mm

Zubehör GA

Länge (cm)	Artikel-Nr.	Preis (€)
25	TST-TT-025	60,00
37,5	TST-TT-037	66,00
50	TST-TT-050	74,00
62,5	TST-TT-062	82,00
75	TST-TT-075	89,00
100	TST-TT-100	103,00
125	TST-TT-125	120,00
150	TST-TT-150	135,00
175	TST-TT-175	158,00
200	TST-TT-200	162,00
225	TST-TT-225	171,50
250	TST-TT-250	184,00
275	TST-TT-275	199,00



Gleisadapter
 GA-Plexiglas

Artikel-Nr.	Schienenhöhe mm	Schienensystem	Preis (€)
GA-TT	1,9	Pilz, Piko	23,00

Durch Materialumstellung beim Hersteller des ABS/PVC kommt es zu verschiedenen weiß Nuancen, auf welche wir keinen Einfluss nehmen können.



Plexiglas-Röhre mit klarem Boden inkl. 2 Deckel
 Innenmaße:
 Breite: 90 mm / Höhe: 145 mm
 Außenmaße:
 Breite: 98 mm / Höhe: 159 mm

Zubehör PS, STB

Länge (cm)	Artikel-Nr.	Preis (€)
50	TSP-0-050	80,00
62,5	TSP-0-062	90,00
75	TSP-0-075	99,50
87,5	TSP-0-087	108,00
100	TSP-0-100	118,00
125	TSP-0-125	137,00
150	TSP-0-150	155,00
175	TSP-0-175	174,50
200	TSP-0-200	192,50
225	TSP-0-225	212,00
250	TSP-0-250	230,00
300	TSP-0-300	267,50



Display Pure
 Haube mit schwarzem Boden

Länge x Breite x Höhe / Nutzlänge innen (mm)	Artikel-Nr.	Preis (€)
600 x 140 x 147 / 550	DP-0-060	143,00
800 x 140 x 147 / 750	DP-0-080	159,00



Plexiglas-Röhre mit Spurrillen inkl. 2 Deckel
 Innenmaße:
 Breite: 90 mm / Höhe: 145 mm
 Außenmaße:
 Breite: 98 mm / Höhe: 159 mm

Zubehör PS, STB, GU

Länge (cm)	Artikel-Nr.	Preis (€)
50	TSB-0-050	104,00
62,5	TSB-0-062	116,00
75	TSB-0-075	128,50
87,5	TSB-0-087	141,00
100	TSB-0-100	153,50
125	TSB-0-125	176,00
150	TSB-0-150	200,00
175	TSB-0-175	224,00
200	TSB-0-200	248,00
225	TSB-0-225	272,00
250	TSB-0-250	295,00
300	TSB-0-300	343,50



Gleisübergangsstück
 GU-Plexiglas

Artikel-Nr.	Schienensystem	Preis (€)
GU-0		24,50
GU-0e	Fleischmann, Roco, Trix	24,50
GU-0m	Roco, Utz	24,50
GU-0n3		24,50



Display Basic
 Haube mit schwarzem Boden (Spurrillen)

Länge x Breite x Höhe / Nutzlänge innen (mm)	Artikel-Nr.	Preis (€)
600 x 140 x 147 / 550	DB-0-060	150,00
800 x 140 x 147 / 750	DB-0-080	167,50

Folgende Schienensysteme sind erhältlich, bitte ersetzen Sie „0“ durch die jeweilige Kurz-Bezeichnung:

Gleis-System:	Spurweite (mm):	Kurzbezeichnung:
Meter-Spur	22,5	0m
750 mm Spur	16,5	0e/0e3L
3-Fuß-Spur	19,5	0n3

Trägersystem für Pure, Basic, Vision ohne Stromzuführung

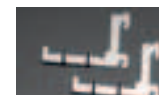

Tragebügel
 Edelstahl

Höhe (cm)	Anzahl Röhren	Artikel-Nr.	Preis (€)
12	1	TBE-0 (Paar)	23,00 € (pro Paar)



Profilstab
 Edelstahl / inkl. Schrauben und Dübel

Länge (cm)	Anzahl Röhren mit TB	Artikel-Nr.	Preis (€)
12	1	PSE-12 (Paar)	16,00 € (pro Paar)
48	2	PSE-48 (Paar)	22,00 € (pro Paar)



Tischständer klar
 STB-Plexiglas

Artikel-Nr.	Preis (€)
STB-0-1S	52,50

Schienensystem 02L



kurze Auflage



Plexiglas-Röhre mit Schienensystem inkl. 2 Deckel
 Innenmaße:
 Breite: 90 mm / Höhe: 145 mm
 Außenmaße:
 Breite: 98 mm / Höhe: 159 mm

Auflagenweite 50 cm für Zubehör WH, ST, AB, PS, GA, STB

Länge (cm)	Artikel-Nr.	Preis (€)
50	TSV-02L-050-S	135,00
62,5	TSV-02L-062-S	151,00
75	TSV-02L-075-S	167,00
87,5	TSV-02L-087-S	183,50
100	TSV-02L-100-S	200,00
125	TSV-02L-125-S	231,50
150	TSV-02L-150-S	264,00
175	TSV-02L-175-S	296,50
200	TSV-02L-200-S	328,50

lange Auflage



Plexiglas-Röhre mit Schienensystem inkl. 2 Deckel
 Innenmaße:
 Breite: 90 mm / Höhe: 145 mm
 Außenmaße:
 Breite: 98 mm / Höhe: 159 mm

Auflagenweite 200 cm für Zubehör GWH, MWH, AB, PS, GA

Länge (cm)	Artikel-Nr.	Preis (€)
200	TSV-02L-200-L	328,50
225	TSV-02L-225-L	361,00
250	TSV-02L-250-L	393,00
300	TSV-02L-300-L	458,00



Wandhalterung
 WH-Plexiglas inkl. Schrauben und Dübel

Höhe (cm)	Anzahl Röhren	Artikel-Nr.	Preis (€)	Stromzuführung
25	1	WH-0-1S	90,00	ohne
75	3	WH-0-3S	154,00	ohne
125	5	WH-0-5S	218,00	ohne
25	1	WH-02L-1E	118,50	mit
75	3	WH-02L-3E	200,00	mit
125	5	WH-02L-5E	281,50	mit
Anschlussleiste für WH AL-0			38,50	

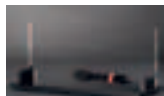

Tischständer
 ST- Plexiglas mit schwarzem Boden

Höhe (cm)	Anzahl Röhren	Artikel-Nr.	Preis (€)	Stromzuführung
27	1	ST-0-1S	114,50	ohne
27	1	ST-02L-1E	168,00	mit



Wandhalterung
 GWH-Plexiglas inkl. Schrauben und Dübel

Höhe (cm)	Anzahl Röhren	Artikel-Nr.	Preis (€) pro Paar	Stromzuführung
25	1	WH-0-1S	90,00	ohne
75	3	WH-0-3S	154,00	ohne
125	5	WH-0-5S	218,00	ohne
25	1	WH-02L-1E	118,50	mit
75	3	WH-02L-3E	200,00	mit
125	5	WH-02L-5E	281,50	mit
Anschlusskabel für GWH AK-2,5m			13,00	



TRAIN-SAFE Roll

Alle Röhren sind auch als Roll-Röhre erhältlich, hier ist eine zusätzliche Nut für die einzelnen Rollenböcke (RS-G) eingefräßt. Der Nutbereich in dem die Rollenböcke verstellt werden können, wird von Ihnen bei Bestellung festgelegt. Jede Röhre ist eine Einzelanfertigung.
 Preiszuschlag 70 € pro Röhre. Bei Bestellung einfach in der Artikel-Nummer das „TSV“ durch „TSR“ ersetzen.



Rollenbockpaar für TRAIN-SAFE Roll / Messing vernickelt

Artikel-Nr.	Preis (€)
RS-G (Paar)	45,00



Gleisadapter
 GA-Plexiglas

Artikel-Nr.	Schienenhöhe (mm)	Schienensystem	Preis (€)
GA-02L-P124	3,2	Peco Code 124	33,00
GA-02L-P143	3,6	Peco Code 143	33,00
GA-02L			33,00
GA-02L-L		Lenz Gleis	33,00
GA-02L-R	3,9	Roco	33,00
GA-0e	2,5	Fleischmann, Trix, Roco	33,00
GA-0m	4	Roco, Utz	33,00
GA-0n3		Bemo	33,00

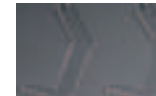

Abhängebügel
 AB-Plexiglas, Lieferung paarweise

Höhe (cm)	Röhren Anzahl	Artikel-Nr.	Preis (€) pro Paar	Stromzuführung
24	1	AB-0-1S	34,00	ohne
24	1	AB-02L-1E	68,50	mit

Folgende Schienensysteme sind erhältlich, bitte ersetzen Sie „02L“ durch die jeweilige Kurz-Bezeichnung:

Gleis-System:	Spurweite (mm):	Kurzbezeichnung:
Meter-Spur	22,5	0m
750 mm Spur	16,5	0e
3-Fuß-Spur	19,5	0n3

Mittelwandhalterung MWH

Diese dient zur horizontalen Erweiterung einer GWH-Wandhalterung und ist in den gleichen Maßen und Preisen wie die GWH erhältlich. Bei Bestellung einfach in der Artikel-Nummer das „G“ durch „M“ ersetzen.

Unsere Präsentations- und Funktionsdisplays finden Sie auf Seite 22

Schienensystem 03L

kurze Auflage

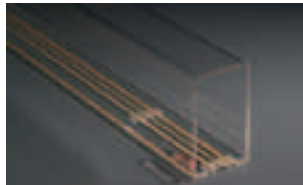
Plexiglas-Röhre mit Schienensystem inkl. 2 Deckel

Innenmaße:
Breite: 90 mm / Höhe: 145 mm
Außenmaße:
Breite: 98 mm / Höhe: 159 mm

Auflagenweite 50 cm für Zubehör WH, ST, AB, PS, GA, STB

Länge (cm)	Artikel-Nr.	Preis (€)
50	TSV-03L-050-S	139,50
62,5	TSV-03L-062-S	158,00
75	TSV-03L-075-S	173,50
87,5	TSV-03L-087-S	190,50
100	TSV-03L-100-S	207,00
125	TSV-03L-125-S	241,00
150	TSV-03L-150-S	274,50
175	TSV-03L-175-S	308,00
200	TSV-03L-200-S	341,00

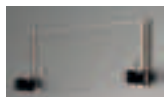
Wandhalterung

WH-Plexiglas inkl. Schrauben und Dübel

Höhe (cm)	Anzahl Röhren	Artikel-Nr.	Preis (€)	Stromzuführung
25	1	WH-0-1S	90,00	ohne
75	3	WH-0-3S	154,00	ohne
125	5	WH-0-5S	218,00	ohne
25	1	WH-03L-1E	119,00	mit
75	3	WH-03L-3E	200,00	mit
125	5	WH-03L-5E	281,00	mit
Anschlussleiste für WH AL-0			38,50	

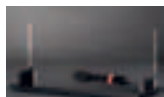

Tischständer

ST- Plexiglas mit schwarzem Boden

Höhe (cm)	Anzahl Röhren	Artikel-Nr.	Preis (€)	Stromzuführung
27	1	ST-0-1S	114,50	ohne
27	1	ST-03L-1E	168,00	mit

Train VISION Safe®

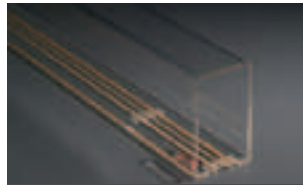
lange Auflage

Plexiglas-Röhre mit Schienensystem inkl. 2 Deckel

Innenmaße:
Breite: 90 mm / Höhe: 145 mm
Außenmaße:
Breite: 98 mm / Höhe: 159 mm

Auflagenweite 200 cm für Zubehör GWH, MWH, AB, PS, GA

Länge (cm)	Artikel-Nr.	Preis (€)
200	TSV-03L-200-L	341,00
225	TSV-03L-225-L	375,50
250	TSV-03L-250-L	409,00
300	TSV-03L-300-L	476,50

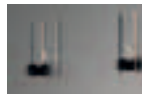
Wandhalterung

GWH-Plexiglas inkl. Schrauben und Dübel

Höhe (cm)	Anzahl Röhren	Artikel-Nr.	Preis (€) pro Paar	Stromzuführung
25	1	GWH-0-1S	90,00	ohne
75	3	GWH-0-3S	154,00	ohne
125	5	GWH-0-5S	228,00	ohne
25	1	GWH-03L-1E	119,00	mit
75	3	GWH-03L-3E	200,00	mit
125	5	GWH-03L-5E	281,00	mit
Anschlusskabel für GWH AK-2,5m			13,00	

Train ROLL Safe®
TRAIN-SAFE Roll

Alle Röhren sind auch als Roll-Röhre erhältlich, hier ist eine zusätzliche Nut für die einzelnen Rollenböcke (RS-G) eingefräßt.

Der Nutbereich in dem die Rollenböcke verstellt werden können, wird von Ihnen bei Bestellung festgelegt. Jede Röhre ist eine Einzelanfertigung. Preiszuschlag 70 € pro Röhre. Bei Bestellung einfach in der Artikelnummer das „TSV“ durch „TSR“ ersetzen.



Rollenbockpaar für TRAIN-SAFE Roll

Artikel-Nr.	Preis (€)
RS-G (Paar)	42,00

Gleisadapter

GA-Plexiglas

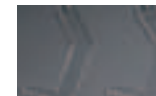
Artikel-Nr.	Schienenhöhe (mm)	Schienensystem	Preis (€)
GA-03L	4	Märklin	42,00
GA-0e3L-M	2,5	Märklin	42,00

Abhängebügel

AB-Lieferung paarweise

Höhe (cm)	Röhren Anzahl	Artikel-Nr.	Preis (€) pro Paar	Stromzuführung
24	1	AB-0-1S	34,00	ohne
24	1	AB-03L-1E	68,00	mit

Folgende Schienensysteme sind erhältlich, bitte ersetzen Sie „03L“ durch die jeweilige Kurz-Bezeichnung:

Gleis-System: Märklin
Spurweite (mm): 16,5
Kurzbezeichnung: 0e3L

Mittelwandhalterung MWH

Diese dient zur horizontalen Erweiterung einer GWH-Wandhalterung und ist in den gleichen Maßen und Preisen wie die GWH erhältlich. Bei Bestellung einfach in der Artikelnummer das „G“ durch „M“ ersetzen.

Unsere Präsentations- und Funktionsdisplays finden Sie auf Seite 22



Plexiglas-Röhre mit klarem Boden inkl. 2 Deckel
Innenmaße:
Breite: 130 mm / Höhe: 210 mm
0

Zubehör PS, STB

Länge (cm)	Arikel-Nr.	Preis (€)
60	TSP-I-060	105,00
70	TSP-I-070	113,50
80	TSP-I-080	122,00
100	TSP-I-100	139,00
120	TSP-I-120	156,00
140	TSP-I-140	173,00
160	TSP-I-160	190,50
180	TSP-I-180	207,50
200	TSP-I-200	225,00
240	TSP-I-240	259,00
300	TSP-I-300	320,00



Display Pure
Haube mit schwarzem Boden

Länge x Breite x Höhe / Nutzlänge innen (mm)	Arikel-Nr.	Preis (€)
600 x 180 x 215 / 550	DP-I-060	164,00
800 x 180 x 215 / 750	DP-I-080	174,00
850 x 180 x 215 / 800	DP-I-085	182,00
990 x 180 x 215 / 940	DP-I-099	204,00



Plexiglas-Röhre mit Spurrillen inkl. 2 Deckel
Innenmaße:
Breite: 130 mm / Höhe: 210 mm
Außenmaße:
Breite: 138 mm / Höhe: 224 mm

Zubehör PS, STB, GU

Länge (cm)	Arikel-Nr.	Preis (€)
60	TSB-I-060	140,00
70	TSB-I-070	151,50
80	TSB-I-080	162,50
100	TSB-I-100	185,00
120	TSB-I-120	207,50
140	TSB-I-140	230,00
160	TSB-I-160	252,50
180	TSB-I-180	275,00
200	TSB-I-200	297,50
240	TSB-I-240	342,00
300	TSB-I-300	410,00



Gleisübergangsstück
GU-Plexiglas

Artikel-Nr.	Schienensystem	Preis (€)
GU-I		26,00
GU-Ie	Hübner	26,00
GU-Im	Roco, Utz	26,00



Display Basic
Haube mit schwarzem Boden (Spurrillen)

Länge x Breite x Höhe / Nutzlänge innen (mm)	Arikel-Nr.	Preis (€)
600 x 180 x 215 / 550	DB-I-060	172,00
800 x 180 x 215 / 750	DB-I-080	182,00
850 x 180 x 215 / 800	DB-I-085	192,50
990 x 180 x 215 / 940	DB-I-099	240,00

Folgende Schienensysteme sind erhältlich, bitte ersetzen Sie „I“ durch die jeweilige Kurz-Bezeichnung:

Gleis-System:	Spurweite (mm):	Kurzbezeichnung:
Meter-Spur	32	Im
750 mm-Spur	23,4 (nicht NEM)	Ie

Trägersystem für Pure, Basic, Vision ohne Stromzuführung



Tragebügel
Edelstahl

Höhe (cm)	Anzahl Röhren	Artikel-Nr.	Preis (€)
12	1	TBE-I (Paar)	24,00 € (pro Paar)



Profilstab PSE
Edelstahl / inkl. Schrauben und Dübel

Länge (cm)	Anzahl Röhren mit TB	Artikel-Nr.	Preis (€)
12	1	PSE-12 (Paar)	16,00 € (pro Paar)
48	2	PSE-48 (Paar)	22,00 € (pro Paar)



Tischständer klar
STB-Plexiglas

Artikel-Nr.	Preis (€)
STB-I-1S	60,00

kurze Auflage



Plexiglas-Röhre mit Schienensystem inkl. 2 Deckel

Innenmaße:
Breite: 130 mm / Höhe: 210 mm
Außenmaße:
Breite: 138 mm / Höhe: 224 mm

Auflagenweite 60 cm für Zubehör WH, ST, AB, PS, GA, STB

Länge (cm)	Artikel-Nr.	Preis (€)
60	TSV-I-060-S	168,00
70	TSV-I-070-S	182,50
80	TSV-I-080-S	197,50
100	TSV-I-100-S	226,00
120	TSV-I-120-S	256,00
140	TSV-I-140-S	284,50
160	TSV-I-160-S	314,00
180	TSV-I-180-S	343,50
200	TSV-I-200-S	372,50

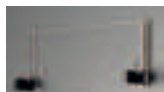

Wandhalterung

WH-Plexiglas inkl. Schrauben und Dübel

Höhe (cm)	Anzahl Röhren	Artikel-Nr.	Preis (€)	Stromzuführung
33	1	WH-I-1S	123,00	ohne
66	2	WH-I-2S	169,00	ohne
99	3	WH-I-3S	215,00	ohne
33	1	WH-I-1E	154,00	mit
66	2	WH-I-2E	213,00	mit
99	3	WH-I-3E	272,00	mit
Anschlussleiste für WH AL-I			42,00	

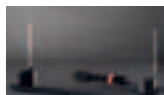

Tischständer

ST-Plexiglas mit schwarzem Boden

Höhe (cm)	Anzahl Röhren	Artikel-Nr.	Preis (€)	Stromzuführung
35	1	ST-I-1S	150,00	ohne
35	1	ST-I-1E	209,00	mit

lange Auflage



Plexiglas-Röhre mit Schienensystem inkl. 2 Deckel

Innenmaße:
Breite: 130 mm / Höhe: 210 mm
Außenmaße:
Breite: 138 mm / Höhe: 224 mm

Auflagenweite 200 cm für Zubehör GWH, MWH, AB, PS, GA

Länge (cm)	Artikel-Nr.	Preis (€)
200	TSV-I-200-L	372,50
240	TSV-I-240-L	430,00
300	TSV-I-300-L	518,00



Wandhalterung

GWH-Plexiglas inkl. Schrauben und Dübel

Höhe (cm)	Anzahl Röhren	Artikel-Nr.	Preis (€) pro Paar	Stromzuführung
33	1	GWH-I-1S	123,00	ohne
66	2	GWH-I-2S	169,00	ohne
99	3	GWH-I-3S	215,00	ohne
33	1	GWH-I-1E	154,00	mit
66	2	GWH-I-2E	213,00	mit
99	3	GWH-I-3E	272,00	mit
Anschlusskabel für GWH AK-2,5m			13,00	



TRAIN-SAFE Roll

Alle Röhren sind auch als Roll-Röhre erhältlich, hier ist eine zusätzliche Nut für die einzelnen Rollenböcke (RS-G) eingefräßt. Der Nutbereich in dem die Rollenböcke verstellt werden können, wird von Ihnen bei Bestellung festgelegt. Jede Röhre ist eine Einzelanfertigung. Preiszuschlag 70 € pro Röhre. Bei Bestellung einfach in der Artikel-Nummer das „TSV“ durch „TSR“ ersetzen.



Rollenbockpaar für TRAIN-SAFE Roll

Artikel-Nr.	Preis (€) pro Paar
RS-G (Paar)	45,00



**Gleisadapter
GA-Plexiglas**

Artikel-Nr.	Schienenhöhe mm	Schienensystem	Preis (€)
GA-I-M	5	Märklin	37,00
GA-I-H	5	Hübner	37,00
GA-Ie	5,4	Hübner	37,00
GA-Im			37,00

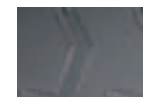

Abhängebügel

AB-Plexiglas Lieferung paarweise

Höhe cm	Röhren Anzahl	Artikel-Nr.	Preis (€) pro Paar	Stromzuführung
33,3	1	AB-I-1S	37,50	ohne
33,3	1	AB-I-1E	76,00	mit

Folgende Schienensysteme sind erhältlich, bitte ersetzen Sie „I“ durch die jeweilige Kurz-Bezeichnung:

Gleis-System:	Spurweite (mm):	Kurzbezeichnung:
Meter-Spur	32	Im
750 mm Spur	23,4 (nicht NEM)	Ie

Mittelwandhalterung MWH

Diese dient zur horizontalen Erweiterung einer GWH-Wandhalterung und ist in den gleichen Maßen und Preisen wie die GWH erhältlich. Bei Bestellung einfach in der Artikel-Nummer das „G“ durch „M“ ersetzen.

Unsere Präsentations- und Funktionsdisplays finden Sie auf Seite 22



Plexiglas-Röhre mit klarem Boden inkl. 2 Deckel
Innenmaße:
Breite: 150 mm / Höhe: 230 mm
Außenmaße:
Breite: 158 mm / Höhe: 244 mm

Zubehör PS, STB

Länge (cm)	Artikel-Nr.	Preis (€)
65	TSP-G-065	114,50
80	TSP-G-080	128,00
95	TSP-G-095	143,00
125	TSP-G-125	172,00
140	TSP-G-140	186,00
160	TSP-G-160	205,00
180	TSP-G-180	225,00
200	TSP-G-200	244,00
235	TSP-G-235	278,00
300	TSP-G-300	340,00



Display Pure
Haube mit schwarzem Boden

Länge x Breite x Höhe / Nutzlänge innen (mm)	Artikel-Nr.	Preis (€)
800 x 200 x 245 / 750	DP-G-080	184,00
990 x 200 x 245 / 940	DP-G-099	214,50



Plexiglas-Röhre mit Spurrillen inkl. 2 Deckel
Innenmaße:
Breite: 150 mm / Höhe: 230 mm
Außenmaße:
Breite: 158 mm / Höhe: 244 mm

Zubehör PS, STB

Länge (cm)	Artikel-Nr.	Preis (€)
65	TSB-G-065	149,00
80	TSB-G-080	168,00
95	TSB-G-095	187,00
125	TSB-G-125	226,00
140	TSB-G-140	245,50
160	TSB-G-160	271,00
180	TSB-G-180	297,50
200	TSB-G-200	323,00
235	TSB-G-235	368,00
300	TSB-G-300	452,00



Gleisübergangsstück
GU-Plexiglas

Artikel-Nr.	Schienensystem	Preis (€)
GU-G	LGB	27,50



Display Basic
Haube mit schwarzem Boden (Spurrillen)

Länge x Breite x Höhe / Nutzlänge innen (mm)	Artikel-Nr.	Preis (€)
800 x 200 x 245 / 750	DB-G-080	193,00
990 x 200 x 245 / 940	DB-G-099	225,00

Trägersystem für Pure, Basic, Vision ohne Stromzuführung

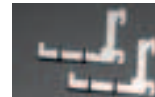

Tragebügel
Edeltahl

Höhe (cm)	Anzahl Röhren	Artikel-Nr.	Preis (€)
12	1	TBE-G (Paar)	25,00 € (pro Paar)



Profilstab
Edeltahl / inkl. Schrauben und Dübel

Länge (cm)	Anzahl Röhren mit TB	Artikel-Nr.	Preis (€)
12	1	PSE-12 (Paar)	16,00 € (pro Paar)
48	2	PSE-48 (Paar)	22,50 € (pro Paar)



Tischständer klar
STB-Plexiglas

Artikel-Nr.	Preis (€)
STB-G-1S	67,50

kurze Auflage



Plexiglas-Röhre mit Schienensystem inkl. 2 Deckel
Innenmaße:
Breite: 150 mm / Höhe: 230 mm
Außenmaße:
Breite: 158 mm / Höhe: 244 mm

Auflagenweite 65 cm für Zubehör WH, S, AB, PS, STB, GU

Länge (cm)	Artikel-Nr.	Preis (€)
65	TSV-G-065-S	186,00
80	TSV-G-080-S	210,00
95	TSV-G-095-S	233,00
125	TSV-G-125-S	280,00
140	TSV-G-140-S	304,00
160	TSV-G-160-S	335,50
180	TSV-G-180-S	367,00
200	TSV-G-200-S	399,00

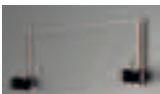

Wandhalterung
WH-Plexiglas inkl. Schrauben und Dübel

Höhe (cm)	Anzahl Röhren	Artikel-Nr.	Preis (€)	Stromzuführung
37	1	WH-G-1S	140,00	ohne
74	2	WH-G-2S	196,00	ohne
111	3	WH-G-3S	251,00	ohne
37	1	⚡ WH-G-1E	172,00	mit
74	2	⚡ WH-G-2E	243,00	mit
111	3	⚡ WH-G-3E	311,00	mit
Anschlussleiste für WH		AL-G	43,00	

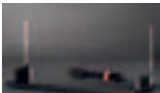

Tischständer
ST- Plexiglas mit schwarzem Boden

Höhe (cm)	Anzahl Röhren	Artikel-Nr.	Preis (€)	Stromzuführung
39	1	ST-G-1S	170,00	ohne
39	1	⚡ ST-G-1E	232,00	mit

lange Auflage



Plexiglas-Röhre mit Schienensystem inkl. 2 Deckel
Innenmaße:
Breite: 150 mm / Höhe: 230 mm
Außenmaße:
Breite: 158 mm / Höhe: 244 mm

Auflagenweite 200 cm für Zubehör GWH, MWH, AB, PS, GA

Länge (cm)	Artikel-Nr.	Preis (€)
200	TSV-G-200-L	399,00
235	TSV-G-235-L	453,00
300	TSV-G-300-L	555,00

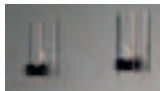

Wandhalterung
GWH-Plexiglas inkl. Schrauben und Dübel

Höhe (cm)	Anzahl Röhren	Artikel-Nr.	Preis (€) pro Paar	Stromzuführung
37	1	GWH-G-1S	140,00	ohne
74	2	GWH-G-2S	196,00	ohne
111	3	GWH-G-3S	251,00	ohne
37	1	⚡ GWH-G-1E	192,00	mit
74	2	⚡ GWH-G-2E	243,00	mit
111	3	⚡ GWH-G-3E	311,00	mit
Anschlusskabel für GWH AK-2,5m			13,00	

TRAIN-SAFE Roll

Alle Röhren sind auch als Roll-Röhre erhältlich, hier ist eine zusätzliche Nut für die einzelnen Rollenböcke (RS-G) eingefräßt.
Der Nutbereich in dem die Rollenböcke verstellt werden können, wird von Ihnen bei Bestellung festgelegt. Jede Röhre ist eine Einzelanfertigung.
Preiszuschlag 70 € pro Röhre. Bei Bestellung einfach in der Artikelnummer das „TSV“ durch „TSR“ ersetzen.



Rollenbockpaar für TRAIN-SAFE Roll

Artikel-Nr.	Preis (€) pro Paar
RS-G (Paar)	45,00



Gleisadapter
GA-Plexiglas

Artikel-Nr.	Schienenhöhe (mm)	Schienensystem	Preis (€)
GA-G	8,5	LGB	38,00

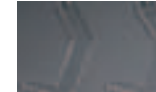

Abhängebügel
AB-Plexiglas, Lieferung paarweise

Höhe (cm)	Röhren Anzahl	Artikel-Nr.	Preis (€) pro Paar	Stromzuführung
35,5	1	AB-G-1S	38,50	ohne
35,5	1	⚡ AB-G-1E	79,50	mit

Mittelwandhalterung MWH

Diese dient zur horizontalen Erweiterung einer GWH-Wandhalterung und ist in den gleichen Maßen und Preisen wie die GWH erhältlich. Bei Bestellung einfach in der Artikel-Nummer das „G“ durch „M“ ersetzen.

Unsere Präsentations- und Funktionsdisplays finden Sie auf Seite 22

Präsentations- und Funktionsdisplay's

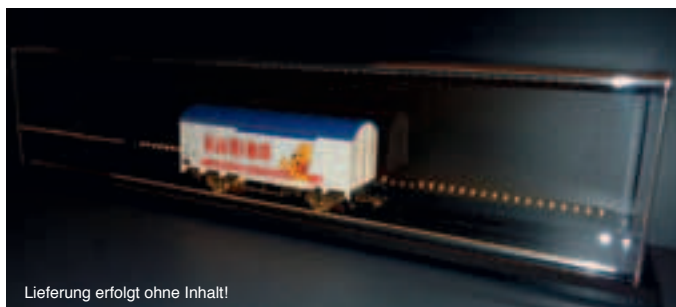

Display Basic LED
inkl. schwarzer Grundplatte mit LED-Beleuchtung, Schutzhaube mit LED, Beleuchtung, Steckernetzteil

Lieferung erfolgt ohne Inhalt!

Spurweite	Länge x Breite x Höhe / Nutzlänge innen (mm)	Artikel-Nr.	Preis (€)	
Spur 0	600 x 140 x 147	550	DBL-0-060	385,00
	800 x 140 x 147	750	DBL-0-080	414,00
	600 x 180 x 215	550	DBL-I-060	396,00
Spur I	800 x 180 x 215	750	DBL-I-080	443,00
	850 x 180 x 215	800	DBL-I-085	455,00
	990 x 180 x 215	940	DBL-I-099	477,00
Spur G	800 x 200 x 245	750	DBL-G-080	461,00
	990 x 200 x 245	940	DBL-G-099	495,00



Funktionsdisplay
inkl. schwarzer Grundplatte, 3 Paar Rollenböcke, Anschlusskabel

Spurweite	Länge x Breite	Nutzlänge innen (mm)	Nutlänge (mm) (Verstellbereich)	Artikel-Nr.	Preis (€)
Spur 0	600 x 140	550	460	FD-0-060	267,00
	800 x 140	750	600	FD-0-080	289,00
	600 x 180	550	460	FD-I-060	289,00
Spur I	800 x 180	750	600	FD-I-080	310,00
	850 x 180	800	650	FD-I-085	321,00
	990 x 180	940	800	FD-I-099	332,00
Spur G	800 x 200	750	600	FD-G-080	321,00
	990 x 200	940	800	FD-G-099	342,00
Rollenbockpaar für Funktionsdisplay				RSF-G (Paar)	45,00



Funktionsdisplay LED
inkl. schwarzer Grundplatte mit LED-Beleuchtung, Schutzhaube mit LED-Beleuchtung, Steckernetzteil, 3 Paar Rollenböcke, Anschlusskabel

Lieferung erfolgt ohne Inhalt!

Spurweite	Länge x Breite x Höhe	Nutzlänge innen (mm)	Nutlänge (mm) (Verstellbereich)	Artikel-Nr.	Preis (€)
Spur 0	600 x 140 x 147	550	460	FDL-0-060	535,00
	800 x 140 x 147	750	600	FDL-0-080	564,00
	600 x 180 x 215	550	460	FDL-I-060	546,00
Spur I	800 x 180 x 215	750	600	FDL-I-080	593,00
	850 x 180 x 215	800	650	FDL-I-085	610,00
	990 x 180 x 215	940	800	FDL-I-099	627,00
Spur G	800 x 200 x 245	750	600	FDL-G-080	611,00
	990 x 200 x 245	940	800	FDL-G-099	645,00
Rollenbockpaar für Funktionsdisplay				RSF-G (Paar)	45,00



Schutzhaube
passend für Funktionsdisplay

Spurweite	Länge x Breite x Höhe (mm)	Artikel-Nr.	Preis (€)
Spur 0	550 x 90 x 132	SH-0-060	81,00
	750 x 90 x 132	SH-0-080	89,00
	550 x 130 x 200	SH-I-060	86,00
Spur I	750 x 130 x 200	SH-I-080	97,00
	800 x 130 x 200	SH-I-085	101,00
	940 x 130 x 200	SH-I-099	109,00
Spur G	750 x 150 x 230	SH-G-080	104,00
	940 x 150 x 230	SH-G-099	116,00

Unsere Funktionsdisplays für die Spurweiten Z - H0 finden Sie auf folgenden Seiten: Spur Z – Seite 9, Spur N – Seite 11, Spur TT – Seite 13, Spur H0 – Seite 7

Ersatzteile		
Deckel für Pure, Basic, Vision, Roll		
Spur	Artikel-Nr.	Preis (€) Paar
Z	DV-Z	3,75
N	DV-N	4,00
TT	DV-TT	4,25
H0	DV-H0	4,50
0	DV-0	8,50
I	DV-I	9,50
G	DV-G	9,50

Reinigung und Pflegemittel von Acrylglas			
Bezeichnung	Inhalt	Artikel-Nr.	Preis (€)
Reinigungstuch Antistatik	1	RT-AS	6,50
Acryl-Reiniger Antistatik	0,25 l	AR-AS	7,50
Acryl-Reiniger	0,5 l	AR-05	7,50



Versandkosten innerhalb von Deutschland

Spurweite Z-0

Röhrenlängen bis 1,19 m	11,00 €
Röhrenlängen bis 1,95 m	15,00 €
Röhrenlängen bis 3,00 m	45,00 €

Spurweite I-G

Röhrenlängen bis 0,90 m	15,00 €
Röhrenlängen bis 3,00 m	45,00 €

Bei allen Röhren ab 1,70 m Länge fällt eine Sperrgutpauschale von 25,00 € an.

Bitte geben Sie uns bei Ihrer Bestellung immer eine Mail Adresse für die Zustellung mit an. Längen ab 1,95 m werden mit Spedition geliefert – unbedingt auch eine Mobilfunknummer angeben.

Geschäfts- und Lieferbedingungen

1. Preise

Alle in dieser Liste angegebenen Preise sind Bruttopreise in €. Sie enthalten die in Deutschland gesetzliche MwSt von 19%. Verpackungs- und Versandkosten sind nicht enthalten und werden gesondert je nach Volumen Ihrer Bestellung berechnet. Gerne können Sie diese bei uns erfragen.

2. Zahlungsweisen

- *Paypal, der direkte Weg*

Geben Sie uns einfach Ihrer Mail Adresse an, wir senden Ihnen umgehend nach Fertigstellung Ihrer Bestellung einen Paypal Zahlungslink zu. Die Ware wird umgehend nach Bestätigung versendet.

- *Lastschrift, der schnellste Weg*

Sie ermöglichen uns bis auf Widerruf zur Belastung Ihres Kontos mit dem offenen Rechnungsbetrag. Sie nennen uns Ihre Bankverbindung (Konto-Nummer und Bankleitzahl) und wir belasten Ihr Konto bei Versand der Ware. Solange Sie nicht widersprechen, werden alle künftigen Lieferungen auf diesem Wege beglichen. (Dies ist nur möglich bei Bankfilialen mit Sitz in Deutschland)

- *Vorabrechnung, der lange Weg*

Nach Fertigstellung der Ware senden wir Ihnen eine Rechnung zu. Sobald der Rechnungsbetrag auf unserem Konto gutgeschrieben ist (dies kann je nach Bank 3-4 Tage in Anspruch nehmen), wird die Ware umgehend an Sie versendet.

3. Auslandslieferungen

Lieferungen an Orte außerhalb von Deutschland erfolgen ausschließlich gegen Zahlung über PayPal oder Vorabrechnung.

4. Eigentumsvorbehalt

In allen Fällen bleibt die gelieferte Ware bis zur vollständigen Bezahlung unser Eigentum.

5. Rückgabe

Sollten Ihnen unsere Produkte doch nicht gefallen, erstatten wir den Kaufpreis, wenn die Rücksendung innerhalb von 14 Tagen nach Lieferung erfolgt, und die Ware sich in einem einwandfreien Zustand befindet. In jedem Fall muss die Rücksendung in der Originalverpackung stattfinden und vorher an uns mitgeteilt werden.

6. Lieferung

Wir setzen alles daran, Ihre Bestellung so schnell wie möglich zu bearbeiten. Sollten die von Ihnen bestellten Artikel nicht innerhalb von einer Woche verfügbar sein, senden wir Ihnen eine Auftragsbestätigung mit dem voraussichtlichen Liefertermin zu. Dies ist keine Zahlungsaufforderung, sondern dient lediglich zu Ihrer Information.

Sollte es ausnahmsweise vorkommen, dass die Ware beschädigt bei Ihnen ankommt, informieren Sie uns bitte umgehend. Wir werden dann unverzüglich alles Notwendige in die Wege leiten, damit Sie schnell einwandfreie Ware von uns erhalten. Wichtig ist, dass Sie die Verpackung von schadhafte Lieferungen zum Nachweis eine Weile aufbewahren.

7. Reklamation/Gewährleistung

Äußere Beschädigungen an der Versandverpackung sind bei Annahme des Pakets dem Frachtführer unverzüglich anzuzeigen. Offensichtliche Mängel am Produkt müssen innerhalb von einer Woche nach Lieferung, versteckte Mängel unverzüglich nach deren Feststellung schriftlich gerügt werden. Bei berechtigter Mängelrüge erfolgt nach unserem Ermessen Nachbesserung oder Ersatzlieferung.

8. Datenschutz

Ihre bestell- und personenbezogenen Daten speichern wir nur zur Abwicklung unseres Geschäfts mit Ihnen und geben diese Adressen nicht an dritte weiter. Auf dieser Basis erhalten Sie z.B. Einladungen zu Messen in Ihrer Nähe.

Ein letztes Wort

Alle in dieser Preisliste vorgestellten Produkte sind sorgfältig für ihren gedachten Verwendungszweck entwickelt worden. Die verwendeten Materialien werden als die besten verfügbaren Werkstoffe angesehen, um die gewünschten Funktionen zu ermöglichen. Besonders Acryl ist ein Material, welches die hohen Ansprüche an eine brillant erscheinende Oberfläche mit den erforderlichen Verarbeitungsmöglichkeiten verbindet. Bei der Verbindung von Acryl mit Messing (für die Schienen) im Fall der *TRAIN-SAFE-Vision* und *TRAIN-SAFE-Roll-Röhren* tritt gelegentlich ein bekannter Effekt auf, der sich aus dem unterschiedlichen Ausdehnungsverhalten dieser Materialien bei Temperaturänderungen ergibt. Dieser Effekt führt manchmal zu einer leichten Verbiegung dieses außerordentlich schlanken Körpers und darf nicht als Mängel aufgefasst werden. Es ist ein einfach physikalischer Vorgang, der in keiner Weise die nützlichen Funktionen des Systems beeinträchtigen.

Kontakt

HLS Berg GmbH & Co. KG
Alte Eisenstr. 41
D-57258 Freudenberg

Telefon: +49 (0)2734-47999-40

Fax: +49 (0)2734-47999-41

Email: info@train-safe.de

www.train-safe.de

